

DENON

PERSONAL COMPONENT SYSTEM

DRA-F100 (AM-FM Stereo Receiver)

DCD-F100 (Compact Disc Player)

OPERATING INSTRUCTIONS

MODE D'EMPLOI

INSTRUCCIONES DE OPERACION

COMPACT
disc
DIGITAL AUDIO

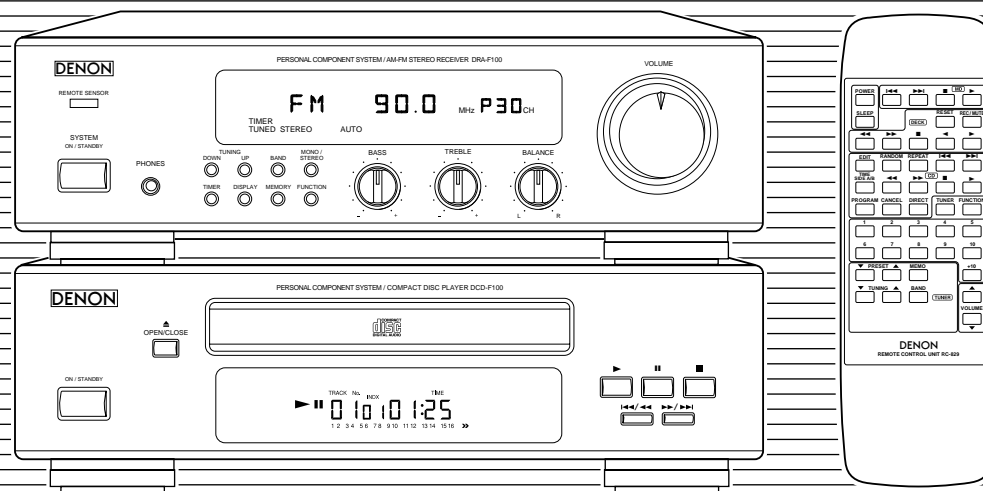

FOR ENGLISH READERS
POUR LES LECTEURS FRANCAIS
PARA LECTORES DE ESPANOL

PAGE 5 ~ PAGE 20
PAGE 21 ~ PAGE 36
PAGINA 37 ~ PAGINA 52

SAFETY INSTRUCTIONS

1. Read Instructions – All the safety and operating instructions should be read before the appliance is operated.
2. Retain Instructions – The safety and operating instructions should be retained for future reference.
3. Heed Warnings – All warnings on the appliance and in the operating instructions should be adhered to.
4. Follow Instructions – All operating and use instructions should be followed.
5. Water and Moisture – The appliance should not be used near water – for example, near a bathtub, washbowl, kitchen sink, laundry tub, in a wet basement, or near a swimming pool, and the like.
6. Carts and Stands – The appliance should be used only with a cart or stand that is recommended by the manufacturer.
- 6A. An appliance and cart combination should be moved with care. Quick stops, excessive force, and uneven surfaces may cause the appliance and cart combination to overturn.
7. Wall or Ceiling Mounting – The appliance should be mounted to a wall or ceiling only as recommended by the manufacturer.
8. Ventilation – The appliance should be situated so that its location or position does not interfere with its proper ventilation. For example, the appliance should not be situated on a bed, sofa, rug, or similar surface that may block the ventilation openings; or, placed in a built-in installation, such as a bookcase or cabinet that may impede the flow of air through the ventilation openings.
9. Heat – The appliance should be situated away from heat sources such as radiators, heat registers, stoves, or other appliances (including amplifiers) that produce heat.
10. Power Sources – The appliance should be connected to a power supply only of the type described in the operating instructions or as marked on the appliance.
11. Grounding or Polarization – Precautions should be taken so that the grounding or polarization means of an appliance is not defeated.
12. Power-Cord Protection – Power-supply cords should be routed so that they are not likely to be walked on or pinched by items placed upon or against them, paying particular attention to cords at plugs, convenience receptacles, and the point where they exit from the appliance.
14. Cleaning – The appliance should be cleaned only as recommended by the manufacturer.
15. Power Lines – An outdoor antenna should be located away from power lines.
16. Outdoor Antenna Grounding – If an outside antenna is connected to the receiver, be sure the antenna system is grounded so as to provide some protection against voltage surges and built-up static charges. Article 810 of the National Electrical Code, ANSI/NFPA 70, provides information with regard to proper grounding of the mast and supporting structure, grounding of the lead-in wire to an antenna-discharge unit, size of grounding conductors, location of antenna-discharge unit, connection to grounding electrodes, and requirements for the grounding electrode. See Figure A.
17. Nonuse Periods – The power cord of the appliance should be unplugged from the outlet when left unused for a long period of time.
18. Object and Liquid Entry – Care should be taken so that objects do not fall and liquids are not spilled into the enclosure through openings.
19. Damage Requiring Service – The appliance should be serviced by qualified service personnel when:
 - A. The power-supply cord or the plug has been damaged; or
 - B. Objects have fallen, or liquid has been spilled into the appliance; or
 - C. The appliance has been exposed to rain; or
 - D. The appliance does not appear to operate normally or exhibits a marked change in performance; or
 - E. The appliance has been dropped, or the enclosure damaged.
20. Servicing – The user should not attempt to service the appliance beyond that described in the operating instructions. All other servicing should be referred to qualified service personnel.

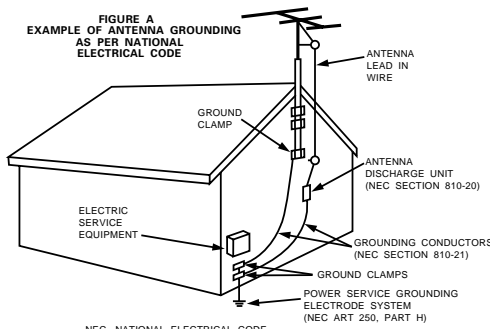

IMPORTANT TO SAFETY

WARNING:
TO PREVENT FIRE OR SHOCK HAZARD, DO NOT EXPOSE THIS APPLIANCE TO RAIN OR MOISTURE.

CAUTION:

1. Handle the power supply cord carefully
Do not damage or deform the power supply cord. If it is damaged or deformed, it may cause electric shock or malfunction when used. When removing from wall outlet, be sure to remove by holding the plug attachment and not by pulling the cord.
2. Do not open the top cover
In order to prevent electric shock, do not open the top cover.
If problems occur, contact your DENON DEALER.
3. Do not place anything inside
Do not place metal objects or spill liquid inside the system.
Electric shock or malfunction may result.



CAUTION:
TO REDUCE THE RISK OF ELECTRIC SHOCK, DO NOT REMOVE COVER (OR BACK). NO USER-SERVICEABLE PARTS INSIDE. REFER SERVICING TO QUALIFIED SERVICE PERSONNEL.



The lightning flash with arrowhead symbol, within an equilateral triangle, is intended to alert the user to the presence of uninsulated "dangerous voltage" within the product's enclosure that may be of sufficient magnitude to constitute a risk of electric shock to persons.



The exclamation point within an equilateral triangle is intended to alert the user to the presence of important operating and maintenance (servicing) instructions in the literature accompanying the appliance.

NOTE:

This system uses the semiconductor laser. To allow you to enjoy music at a stable operation, it is recommended to use this in a room of 5 °C (41 °F) ~ 35 °C (95 °F).

CAUTION:

USE OF CONTROLS OR ADJUSTMENTS OR REFORMATION OF PROCEDURES OTHER THAN THOSE SPECIFIED HEREIN MAY RESULT IN HAZARDOUS RADIATION EXPOSURE.

THE COMPACT DISC PLAYER SHOULD NOT BE ADJUSTED OR REPAIRED BY ANYONE EXCEPT PROPERLY QUALIFIED SERVICE PERSONNEL.

This device complies with Part 15 of the FCC Rules. Operation is subject to the following two conditions: (1) This device may not cause harmful interference, and (2) this device must accept any interference received, including interference that may cause undesired operation.

This Class B digital apparatus meets all requirements of the Canadian Interference-Causing Equipment Regulations.

Cet appareil numérique de la classe B respecte toutes les exigences du Règlement sur le matériel brouilleur du Canada.

CAUTION

TO PREVENT ELECTRIC SHOCK DO NOT USE THIS (POLARIZED) PLUG WITH AN EXTENSION CORD, RECEPTACLE OR OTHER OUTLET UNLESS THE BLADES CAN BE FULLY INSERTED TO PREVENT BLADE EXPOSURE.

ATTENTION

POUR PREVENIR LES CHOCS ELECTRIQUES NE PAS UTILISER CETTE FICHE POLARISEE AVEC UN PROLONGATEUR UNE PRISE DE COURANT OU UNE AUTRE SORTIE DE COURANT, SAUF SI LES LAMES PEUVENT ETRE INSEREES A FOND SANS EN LAISSER AUCUNE PARTIE A DECOUVERT.

FRONT PANEL / PANNEAU AVANT / PANEL FRONTAL

**AM-FM STEREO RECEIVER
SINTO AMPLIFICATORE STEREO AM-FM
RECEPTOR ESTEREOFÓNICO AM-FM**

DRA-F100

See ENGLISH Page 7
Voir FRANÇAIS Page 23
Consulte la página 39 para ESPAÑOL

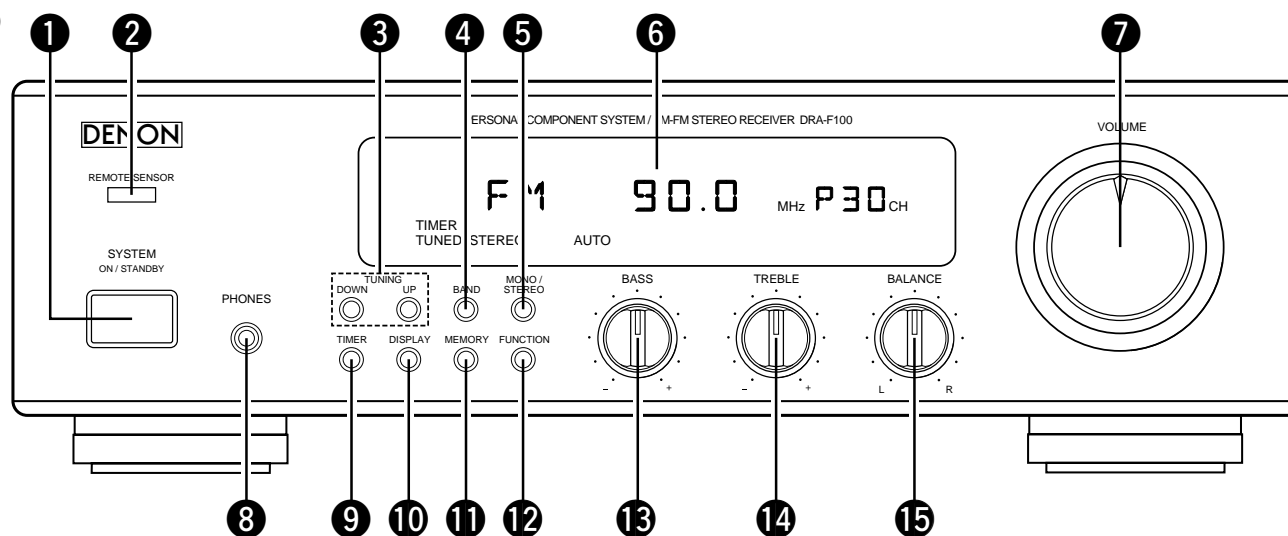

**CD PLAYER
LECTEUR CD
REPRODUCTOR DE CD**

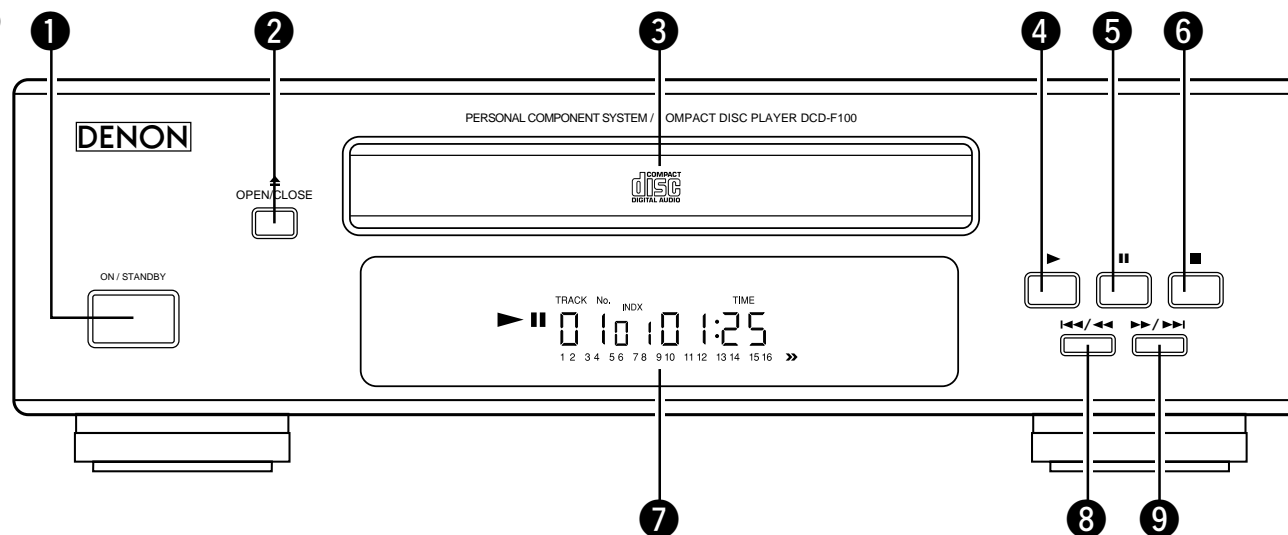

DCD-F100

See ENGLISH Page 8
Voir FRANÇAIS Page 24
Consulte la página 40 para ESPAÑOL

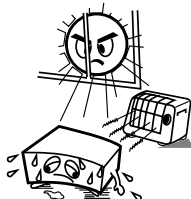
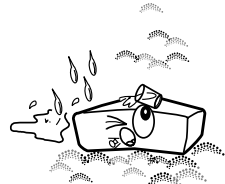
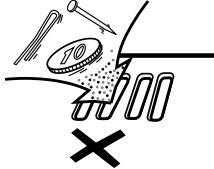
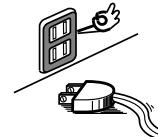
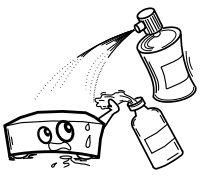
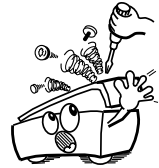

- As an aid to better understanding the operation method, the illustrations used in this manual may differ from the actual system.
- Pour faciliter la compréhension de la méthode de fonctionnement, les illustrations utilisées dans ce manuel peuvent être différentes de celles de la chaîne réelle.
- Como ayuda a un mejor entendimiento del método de funcionamiento, las ilustraciones utilizadas en este manual puede diferir del sistema real.

NOTE ON USE / OBSERVATIONS RELATIVES A L'UTILISATION / NOTAS SOBRE EL USO

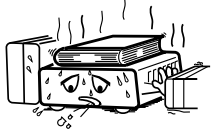
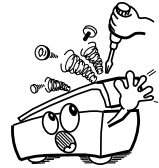
 <ul style="list-style-type: none"> • Avoid high temperatures. Allow for sufficient heat dispersion when installed on a rack. • Eviter des températures élevées. Tenir compte d'une dispersion de chaleur suffisante lors de l'installation sur une étagère. • Evite altas temperaturas. Permita la suficiente dispersión del calor cuando está instalado en la consola. 	 <ul style="list-style-type: none"> • Keep the set free from moisture, water, and dust. • Protéger l'appareil contre l'humidité, l'eau et lapoussière. • Mantenga el equipo libre de humedad, agua y polvo. 	 <ul style="list-style-type: none"> • Do not let foreign objects in the set. • Ne pas laisser des objets étrangers dans l'appareil. • No deje objetos extraños dentro del equipo.
 <ul style="list-style-type: none"> • Unplug the power cord when not using the set for long periods of time. • Débrancher le cordon d'alimentation lorsque l'appareil n'est pas utilisé pendant de longues périodes. • Desconecte el cordón de energía cuando no utilice el equipo por mucho tiempo. 	 <ul style="list-style-type: none"> • Do not let insecticides, benzene, and thinner come in contact with the set. • Ne pas mettre en contact des insecticides, du benzène et un diluant avec l'appareil. • No permita el contacto de insecticidas, gasolina y diluyentes con el equipo. 	 <ul style="list-style-type: none"> • Never disassemble or modify the set in any way. • Ne jamais démonter ou modifier l'appareil d'une manière ou d'une autre. • Nunca desarme o modifique el equipo de ninguna manera.
 <ul style="list-style-type: none"> • Handle the power cord carefully. Hold the plug when unplugging the cord. • Manipuler le cordon d'alimentation avec précaution. Tenir la prise lors du débranchement du cordon. • Maneje el cordón de energía con cuidado. Sostenga el enchufe cuando desconecte el cordón de energía. 	 <p>* (For sets with ventilation holes)</p> <ul style="list-style-type: none"> • Do not obstruct the ventilation holes. • Ne pas obstruer les trous d'aération. • No obstruya los orificios de ventilación. 	

CAUTION / ATTENTION / PRECAUCION

- If the system should smoke or produce strange smells, immediately set the power operation switch to the STANDBY position, unplug the power cord, and contact your store of purchase.
- Si de la fumée sort de la chaîne ou des odeurs bizarres, placer l'interrupteur de fonctionnement de l'alimentation immédiatement sur la position de veille (STANDBY), débrancher le cordon d'alimentation et contacter le distributeur.
- En caso de que el sistema produzca humo u olores extraños, ajuste inmediatamente el interruptor de activación de la alimentación en su posición de estado de espera (STANDBY), desenchufe el cable de alimentación, y contacte su establecimiento de compra.

INSTALLATION PRECAUTIONS

For heat dispersal, leave at least 10 cm of space between the top, back and sides of this unit and the wall or other components.

PRECAUTIONS D'INSTALLATION

Afin de disperser la chaleur, laissez un espace d'au moins 10 cm entre le haut, l'arrière les côtés de cet appareil et le mur ou un autre composant.

PRECAUCIONES DURANTE LA INSTALACION

Para que el calor se disipe, deje por lo menos 10 cm de espacio entre las partes superior, posterior y laterales de esta unidad y la pared u otros componentes.

※ 10 cm or greater
10 cm ou plus
10 cm o más

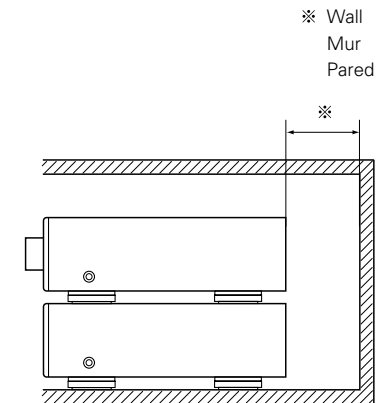
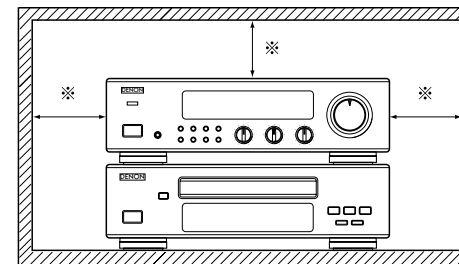

"SERIAL NO. _____"

PLEASE RECORD UNIT SERIAL NUMBER ATTACHED TO THE REAR OF THE CABINET FOR FUTURE REFERENCE"

CONTENTS

1	Main Features	5	9	Playing CDs	15
2	Before Using	5		• About Compact Discs	15
3	Connecting the Included Antennas	5		• Normal Playback	15, 16
4	Connections	6		• Various Playback Functions	16 ~ 18
5	Part Names, Functions and Displays	7, 8	10	Other Information	19
	• Receiver	7	11	Specifications	19
	• CD Player	8	12	Troubleshooting	20
6	Remote Control Unit	9, 10		DENON Service Network	53, 54
7	Listening to Radio Programs	11			
8	Using the Timer	12 ~ 14			

Check that the following parts are included in the package aside from the main unit:

- | | |
|--|--|
| <ul style="list-style-type: none"> • DRA-F100 (AM-FM stereo receiver) • Remote control unit (RC-829).....1 • R6P/AA batteries2 • Operating instructions1 • FM antenna1 • AM loop antenna1 | <ul style="list-style-type: none"> • DCD-F100 (Compact disc player) • System connector cable1 • RCA pin-plug cord1 |
|--|--|

1 MAIN FEATURES

- **Quality power for high quality sound**
30 W + 30 W (4 Ω/ohms, DIN) high quality amplifier and terminals for large speakers.
- **High sound quality, multi-function CD player**
- **Two types of timers**
Two timer settings can be made – everyday and sleep.
- **Easy-to-use remote control unit**

2 BEFORE USING

Read the following before using the system.

- **Before turning on the power**
Check again that all connections are correct and that there are no problems with the connection cords. Be sure to unplug the power cord before connecting or disconnecting the connection cords.
- Humming may be produced if this system is set near a TV or other audio equipment. If this happens, try changing the position of the equipment or the connection cords.
- **Moving the system**
Be sure to remove CDs before moving the system. If a CD is left in the CD player, it may be scratched. To prevent short-circuits or damage to the connection cords, always unplug the power cord and disconnect all connection cords to other audio equipment.
- **Condensation (dew)**
Condensation (water droplets) may be produced on internal optical lenses or discs in the following cases:
 - Directly after a heater is turned on.
 - When the system is in a steamy or humid room.
 - When the system is moved abruptly from a cold place (room) to a warm room.
- **Should condensation occur:**
The signals on the disc cannot be read and the system will not function properly. Remove the disc then let the system set with the power on. The condensation will evaporate in one hour or less, at which time the system will function normally.
- Note that some of the illustrations used for explanations in this manual may differ from the actual system.

3 CONNECTING THE INCLUDED ANTENNAS

Installing the FM indoor antenna

Tune in an FM station (Refer to page 11.), set the antenna in a position in which distortion and noise is minimum, then fasten the tip of the antenna in this position using tape or a pin.

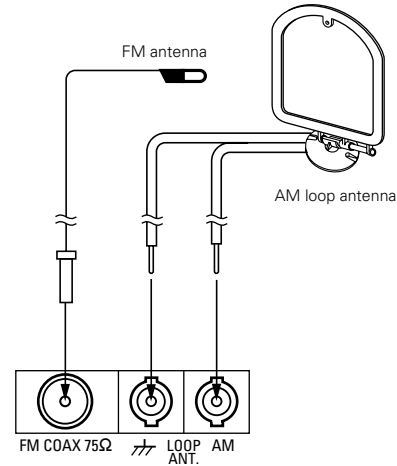

Connecting an FM outdoor antenna

If good reception cannot be achieved with the included FM antenna, use an FM outdoor antenna. Connect an F-shaped connector to the coaxial cable and connect the antenna to the FM COAX (75 Ω/ohms) terminal.

Selecting a place for the FM outdoor antenna

- Set the antenna so that it is pointing towards the broadcast station's transmitting antenna. Behind buildings or mountains, set the antenna in the position at which reception is best, and also try changing the direction of the antenna.
- Do not install the antenna under power lines. Doing so is extremely dangerous, as the power line could touch the antenna.
- Install the antenna away from roads or train tracks to avoid noise from cars or trains.
- Do not install the antenna too high, as it may be hit by lightning.

Installing the AM loop antenna

Tune in an AM station (Refer to page 11.) and set the antenna in a position as far from the system as possible in which distortion and noise is minimum. In some cases it is best to invert the polarities. AM broadcasts cannot be received well if the loop antenna is not connected or if it is set close to metal objects.

Assembling the AM loop antenna

Assemble the included AM loop antenna as shown in the diagram.

- 1 Remove the clamp.
- 2 Insert the AM loop antenna into the antenna stand.

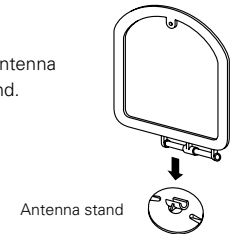

Connecting the AM loop antenna

Connect the included AM loop antenna to the antenna terminals as shown in the diagram.

- 1 Loosen the terminal knobs.
- 2 Insert the antenna wire.
- 3 Tighten the terminal knobs.

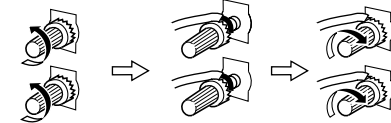

Installing an AM outdoor antenna

Connect the signal wire from the AM outdoor antenna to the antenna terminal. Be sure to ground the antenna and connect the ground wire to the GND terminal. Also be sure to connect the included AM loop antenna.

4 CONNECTIONS

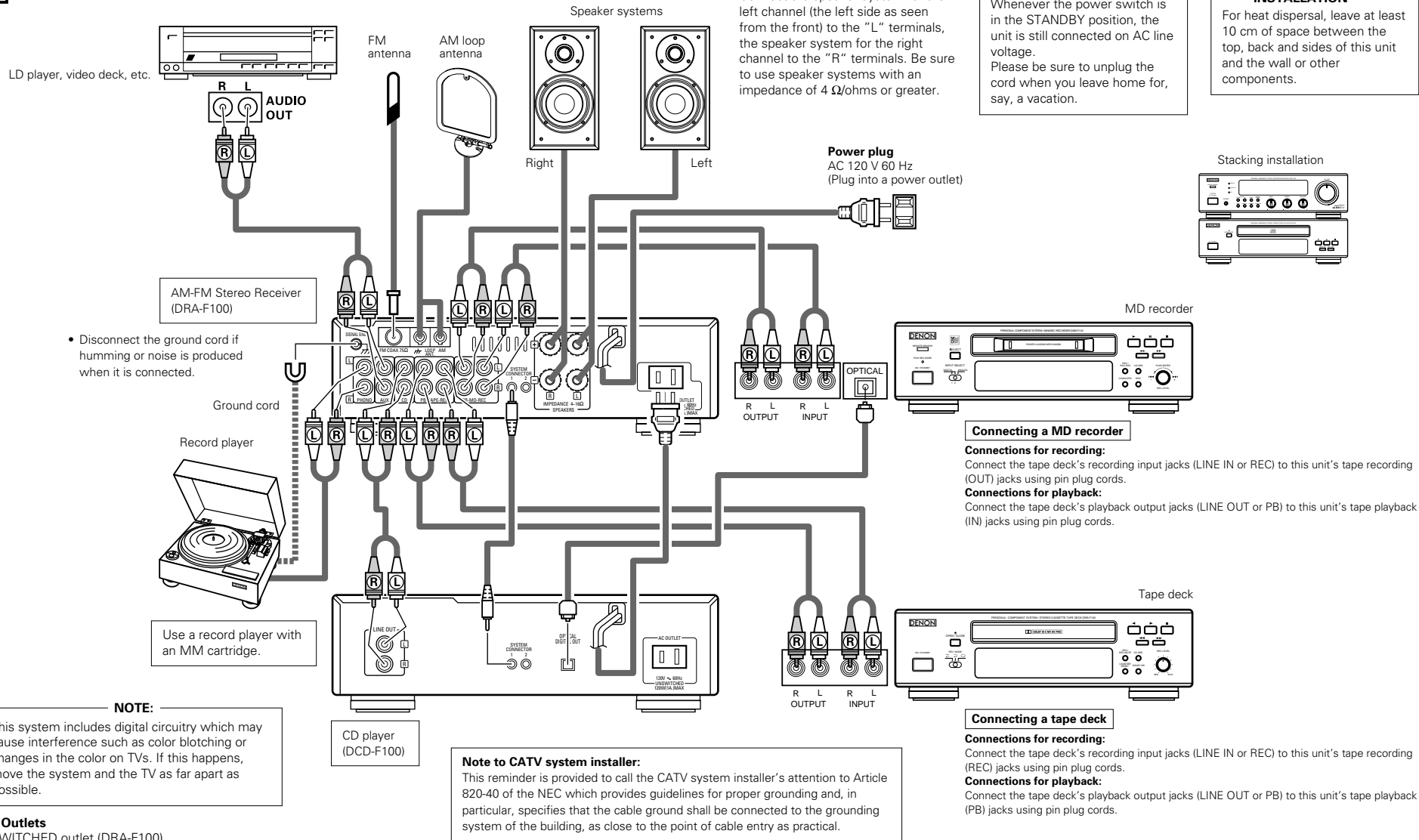

5 PART NAMES, FUNCTIONS AND DISPLAYS

RECEIVER

1 SYSTEM power operation switch (ON/STANDBY)

This turns the power for the entire system on and off.
Press this once to turn the power on, then press again to set the power to the standby mode.

2 REMOTE SENSOR

When operating the remote control unit, point it at this sensor.

3 TUNING UP and DOWN buttons

These buttons are used to select AM and FM stations and to set the clock and timer.

4 BAND (AM/FM) selector button

The band switches between AM and FM each time this button is pressed.

5 MONO/STEREO selector button AUTO mode:

Use this mode to receive programs in stereo. The sound and the indicators on the display automatically switch between monaural ("MONO") and stereo ("STEREO") according to whether the program is being broadcast in monaural or stereo.

MONO mode:

Use this mode to receive programs in monaural, regardless of whether they are being broadcast in monaural or stereo.

Set this mode if there is much noise or if the signals are weak when receiving stereo programs (when "AUTO" is lit).

6 Display

7 VOLUME control

Use this to adjust the overall volume. The volume increases when the control is turned clockwise (↻) and decreases when it is turned counterclockwise (↺).

8 PHONES (headphones jack)

Plug the headphones into this jack. No sound is produced from the speakers when headphones are plugged in.

9 TIMER button

Press this when setting the timer and to turn the timer on so that it operates at the set times. When the button is pressed after the timer has been set, the timer standby mark ("⌚") appears on the display. Press again to turn the mark off. The timer will not operate when the "⌚" mark is off.

10 DISPLAY button

This button is used to switch the display between the reception frequency (function) and the clock.

11 MEMORY button

This button is used to preset AM and FM stations and when setting the timer.

12 FUNCTION (input) selector button

Use this to select the input (function). The input changes in the following order each time this button is pressed: CD, TAPE, TUNER, PHONO, MD and AUX. (The function changes automatically when the system's CD player or cassette deck is played or when a preset channel is recalled on the tuner.)

13 BASS control

Use this to adjust the volume of the low frequencies.

14 TREBLE control

Use this to adjust the volume of the high frequencies.

15 BALANCE control

Use this to adjust the balance of the volume between the left and right channels. When set at the center position, the volume is the same for the left and right channels.

RECEIVER DISPLAY

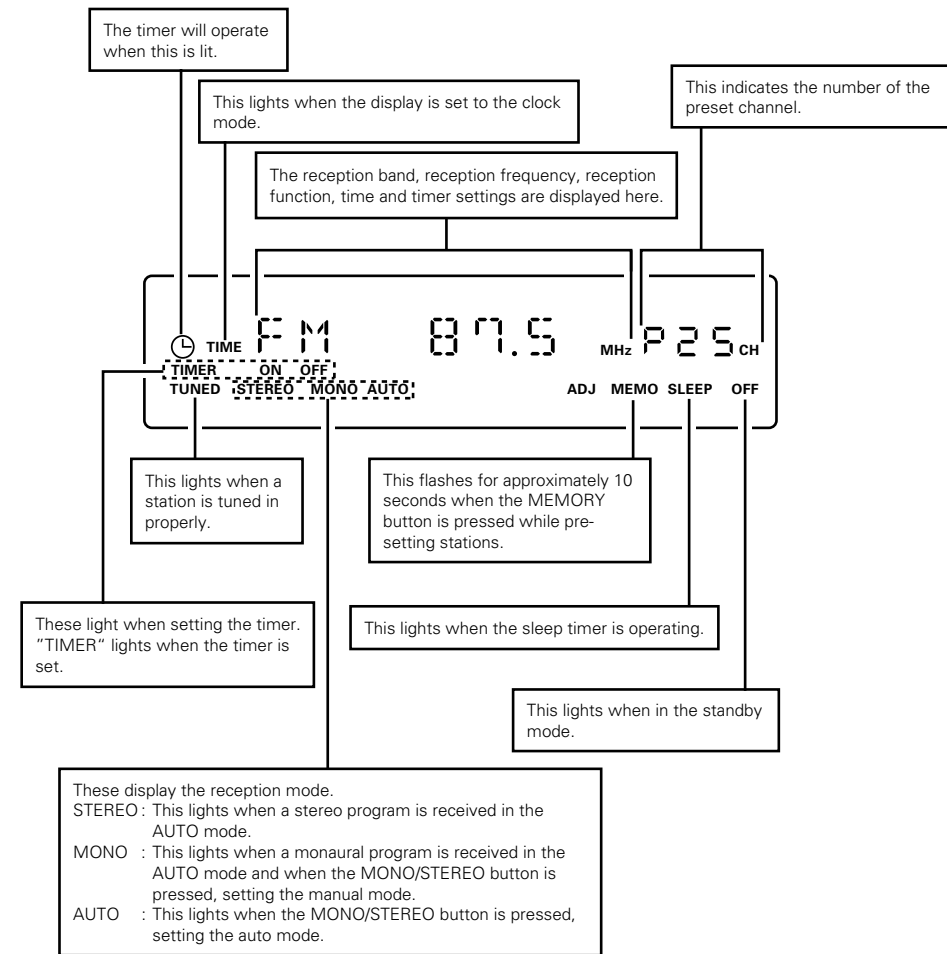

NOTE:

The timer standby mark ("⌚") does not light if the current time and the timer have not been set.

CD PLAYER

1 Power operation switch (ON/STANDBY)

When the switch is pressed, the standby mode is set and "OFF" appears on the display. When pressed again, the power turns off. (This operation is not performed when the receiver system power operation switch is off.)

2 OPEN/CLOSE button (▲)

Press this to open and close the disc tray.

When pressed once, the disc tray opens out, and when pressed again, the disc tray closes. If a disc is loaded, the total number of tracks and total playing time of the disc are displayed several seconds after the disc tray is closed.

3 Disc tray

Load discs here.

4 ► (play) button

Press this button to start playing the disc. Even when the disc tray is open, the disc tray closes and playback begins when this button is pressed.

5 || (pause) button

Press this button to stop playback temporarily. Press the play button (►) to cancel the pause mode and resume playback.

6 ■ (stop) button

Press this button to stop playback.

7 Display

8 ◀◀/▶▶ (automatic/manual search reverse) button

Use this to move to the beginning of a specific track.

When pressed during playback or in the pause mode, the pickup moves backward a number of tracks equal to the number of times the button is pressed.

9 ▶▶/▶▶▶ (automatic/manual search forward) button

Use this to move to the beginning of a specific track.

When pressed during playback or in the pause mode, the pickup moves forward a number of tracks equal to the number of times the button is pressed.

- The automatic search mode is set if the 8 or 9 button is released within 0.5 seconds, and the manual search mode is set if the button is held for over 0.5 seconds.

CD PLAYER DISPLAY

The following is displayed on the track number display:

- When the disc's data cannot be read properly..... 00
- In the stop modeTotal number of tracks
- In the play and program modes.....Track number

The following is displayed on the time display:

- When the disc's data cannot be read 00:00:00
- In the stop modeTotal playing time
- In the play and pause modes.....Elapsed time for current track
- In the program mode.....Elapsed time of programmed tracks
- When the outermost section of the disc is reached during the manual search operation End

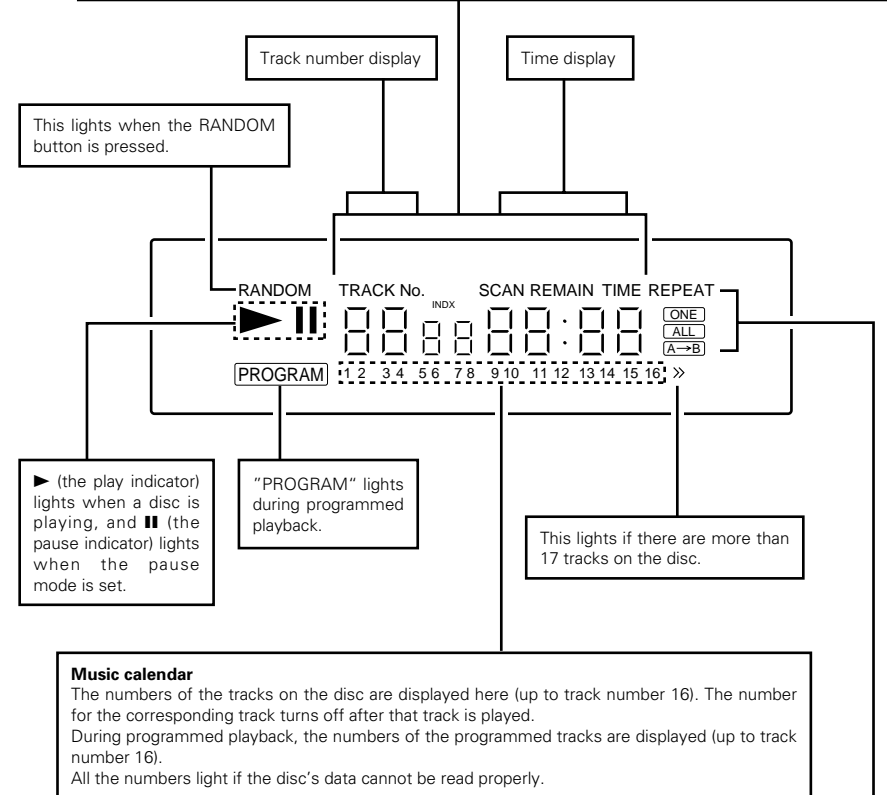

This changes as follows each time the REPEAT button is pressed:

- 1st press : REPEAT [ONE] (single-track repeat) is displayed and the number of the track to be repeated on the music calendar lights.
- 2nd press : REPEAT [ALL] (all-track repeat) is displayed.
- 3rd press : REPEAT [A→] is displayed.
- 4th press : REPEAT [A→B] is displayed.
- 5th press : Nothing is displayed.

(Only REPEAT [ONE] and REPEAT [ALL] are displayed in the stop mode.)

6 REMOTE CONTROL UNIT

The DRA-F100 comes with a system remote control unit (RC-829).

Inserting the batteries

NOTES:

- Use R6P (AA) batteries in this remote control unit.
- Replace the batteries with new ones approximately once each year, though this depends on how frequently the remote control unit is used.
- Replace the batteries with new ones earlier if the remote control unit does not operate even from a short distance.
- Insert the batteries in the proper + and - direction, following the marks in the battery compartment.
- Remove the batteries when not using the remote control unit for extended periods of time.
- To avoid damage and leakage:
 - Do not use a new battery with an old one.
 - Do not use two different types of batteries.
 - Do not short-circuit, take apart, heat or dispose of batteries in flames.
- If the batteries should leak, carefully wipe the fluid out of the battery compartment, then insert new batteries.

- ① Open the battery compartment cover on the back of the remote control unit.

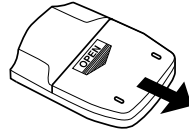

- ② Insert the two R6P (AA) batteries, following the + and - marks in the battery compartment.

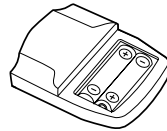

- ③ Close the cover of the battery compartment.

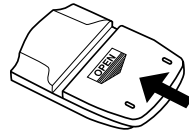

Using the Remote Control Unit

Cautions on Use

- The remote control unit may not operate if the remote sensor is exposed to direct sunlight or the strong light from a lighting fixture, or if there is an obstacle between the remote control unit and the remote sensor.
- Do not press buttons on the remote control unit and on the set at the same time. Doing so could result in malfunction.
- If the remote control unit is pointed away from the remote sensor during continuous operations (such as when turning the volume up or down), the operation will stop. If this happens, point the remote control unit at the remote sensor and press the button again.

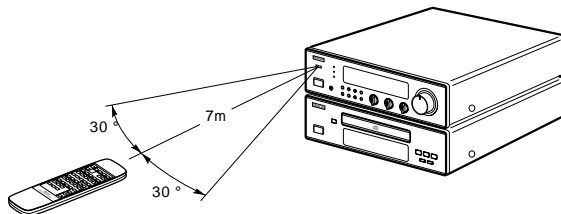

- The remote sensor is located on the receiver. Point the remote control unit at the remote sensor as shown on the diagram when operating it. The remote control unit will operate from a direct distance of approximately 7 meters, but this distance will be shortened if obstacles are present or if operated at an angle. (The remote control unit will operate at an angle of up to 30° in either direction.)

Remote Control Unit Part Names and Functions

MD operation buttons

▶ **(play) button**
Press this button to start playback.

■ **(stop) button**
Press this button to stop playback.

◀◀ and ▶▶ **(automatic search buttons)**
Use these buttons to search for the beginning of the desired track.

POWER operation switch

Use this switch to turn on the power of the entire system or set the power to the standby mode.

SLEEP button

Press this button to set the sleep timer.

Number buttons

Press these buttons after pressing the TUNER button to recall preset stations. When playing a CD, press these buttons after pressing the DIRECT or PROGRAM button to specify the desired track.

PRESET buttons

Use these buttons to recall preset stations on the tuner. When the PRESET UP or DOWN button on the remote control unit is pressed while in the standby mode, the power turns on and the receiver begins operating.

BAND (AM/FM) selector button
TUNING buttons
MEMO button

Cassette deck operation buttons

■ **(stop) button**
Press this button to stop the tape.

▶ **(forward play) button**
Press this to start playback or recording in the forward direction.

◀ **(reverse play) button**
Press this to start playback or recording in the reverse direction.

CD operation buttons

■ **(stop) button**
Press this button to stop playback.

▶ **(play) button**
Press this button to start playback.

◀◀ and ▶▶ **(automatic search buttons)**
Use these buttons to search for the beginning of the desired track.

FUNCTION selector button

Press this button to switch the input (function). The input changes in the following order each time this button is pressed: CD, TAPE, TUNER, PHONO, MD, AUX.

TUNER button

Press this button to switch the function to the tuner and to recall preset stations from the remote control unit using the number buttons.

VOLUME buttons

Use these to adjust the volume. The volume increases when the ▲ button is pressed and decreases when the ▼ button is pressed.

Cassette deck operation buttons

• **REC/REC MUTE button**
To start recording from the stop mode, press this button, then press ▶.
When this button is pressed during the recording, a blank section of approximately 5 seconds is created, after which the recording standby mode is set.

◀◀ **(rewind) button**
Press this button to rewind the tape. Press this button during playback to set the music search mode (to find the beginning of selections).

▶▶ **(fast-forward) button**
Press this button to fast-forward the tape. Press this button during playback to set the music search mode (to find the beginning of selections).

RESET button
Press this button to reset the tape counter to "0000".

CD player operation buttons

DIRECT button
Press this button for direct search on the CD player.

◀◀ and ▶▶ **(manual search) buttons**
Press these buttons during playback to move quickly forward or backward.

REPEAT button
Press this button for repeat playback.

RANDOM button
Press this button to play the tracks in random order.

PROGRAM button
Press this button for programmed playback on the CD player.

CANCEL button
Press this button to clear the last track from the program.

TIME/SIDE A/B button
• **TIME**
Press this button during the play or pause mode to switch the time display. Normally the elapsed time for the track currently playing is displayed. When this button is pressed, the display switches to the remaining time for that track, the total remaining time on the disc, then back to the elapsed time per track. During programmed playback, the total remaining time display indicates the total remaining time of the programmed tracks.

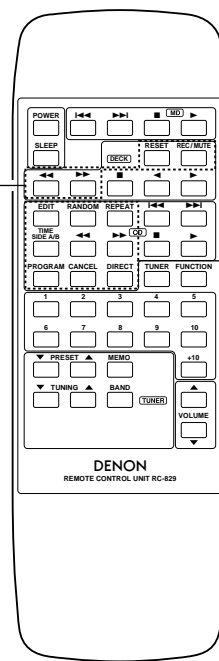
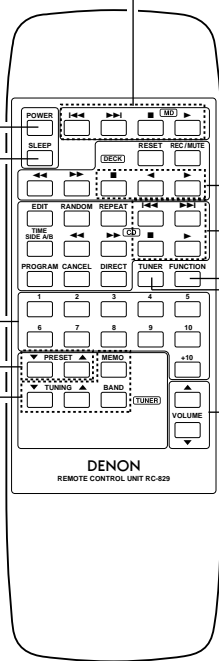

7 LISTENING TO RADIO PROGRAMS

(Check the connections on pages 5 and 6.)

TUNING

Receiver
(DRA-F100)

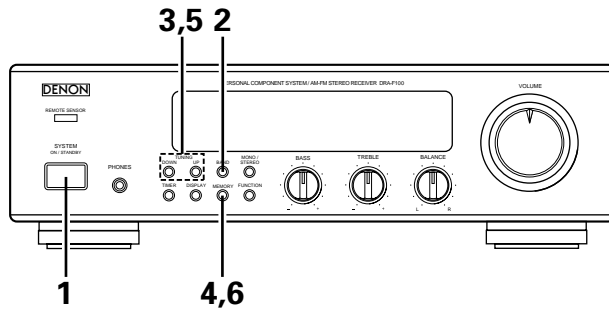

Example: Tuning in FM 87.5 MHz
(AM stations are tuned in using the same procedure.)

1	Set the VOLUME control on the receiver to the minimum position, then press the SYSTEM power operation switch (SYSTEM ON/STANDBY) to turn on the power.		
2	Press the BAND button on the receiver to select the FM band.		FM 90.0 MHz
3	Use the TUNING UP and DOWN buttons to tune the frequency to 87.50. Once the frequency is tuned in, adjust the volume to the desired level using the VOLUME control.		This lights when a station is tuned in. FM 87.5 MHz TUNED STEREO AUTO

Auto Tuning

- When one of the TUNING buttons is pressed, the frequency changes in steps of 50kHz in the FM band, 9kHz in the AM band.
- If one of the TUNING buttons is held in for over 1 second, the frequency continues to change when the button is released (auto tuning) and stops when a station is tuned in. Tuning will not stop at stations whose reception is poor.
- To stop the auto tuning function, press the UP or DOWN button once.

Presetting AM and FM Stations

Example: Presetting FM 87.5 (currently tuned in) at preset number 3

4	Press the MEMORY button. The [MEMO] indicator flashes for 10 seconds.		Flashes FM 87.5 MHz P 1 CH TUNED STEREO AUTO Flashes
5	Use the TUNING UP and DOWN buttons to call out the number at which you want to preset the station (3), or simply press the corresponding number button "3" on the remote control unit.		"P" flashes FM 87.5 MHz P 3 CH TUNED STEREO AUTO Flashes
6	Press the MEMORY button while the [MEMO] indicator is flashing.		"P3" lights FM 87.5 MHz P 3 CH TUNED STEREO AUTO

Up to 40 AM or FM stations can be preset using this procedure.

Auto Preset Memory Function

(FM ONLY)

This function automatically stores the FM stations which can be received in the area in which the set is being used in the preset memory. Also note that the channel memories can be changed at will even after the preset stations have been stored with this function.

1	Connect the FM antenna and set it so that FM stations can be received.	Refer to page 5.	
2	Press the SYSTEM power operation switch (SYSTEM ON/STANDBY) to turn on the power while holding in the MEMORY button.		AUTO TUNED STEREO AUTO "AUTO" is displayed and the MEMO indicator flashes during this operation.
3	Searching begins automatically, and stations are stored in the preset memory in order, beginning from channel 1 (The operation automatically stops once 40 stations have been set in the memory.)		FM 87.5 MHz P 1 CH TUNED STEREO AUTO When the operation is completed, the station stored at preset number 1 is tuned in.

NOTES:

- In addition to the reception frequency, the reception mode (monaural or auto) is also preset, so check the display when presetting stations.
- If a station is preset at a number where a station is already preset, the previous station is replaced with the new station.
- The preset memory is not cleared immediately when the power cord is unplugged, but is cleared if the cord is left unplugged for an extended period of time. If this happens, preset the stations again.

Listening to Preset Stations

The preset stations can be recalled using the number buttons on the remote control unit.

Also, if the following operation is performed when the system power is off, the power automatically turns on and the radio is played. (Auto on function)

Example: Listening to the station preset at number 3
(This operation is only possible from the remote control unit.)

1	Press the TUNER button on the remote control unit.		FM 87.5 MHz P 1 CH TUNED STEREO AUTO
2	Press button "3" on the remote control unit.		FM 87.5 MHz P 3 CH TUNED STEREO AUTO

8 USING THE TIMER

The time and timer functions are incorporated in the receiver.

Timer Settings

Types of timer operations

- TIMER : Use this to turn the power on and off at the same times every day.
- SLEEP TIMER : Use this to set the power to turn off after 10 to 60 minutes, in steps of 10 minutes (operated from the remote control unit).

Notes on timer settings

- Be sure to set the current time beforehand.
- To listen to or record a radio program ("air check") using the timer, be sure to preset the station beforehand. (Refer to "Presetting AM and FM Stations" on page 11.)

Power Failures

Should there be a power failure or should the power cord be unplugged, the time display will flash at "00:00". If this happens, reset the current time. Also check the timer and tuner presets, and reset them if they have been cleared.

Checking the Settings

To check the timer settings, press the TIMER button for at least 3 seconds. (This can also be done when the tuner's power is off.) Next, press the MEMORY button repeatedly to display the timer start mode, the reception band and preset channel number when in the tuner mode, the on time and the off time. Press the MEMORY button once more to return to the current mode display.

Changing the Settings

Repeat the timer setting operation to erase the previous settings and set the new settings.

Clearing the Settings

Press the TIMER button for at least 3 seconds, then press it for at least 3 seconds again while "FUNC" is displayed to clear the timer settings.

Note on Setting the Timer

If the time set with the timer is reached while the system power is on, the operation switches to the operation set by the timer.

Turning the Timer Off







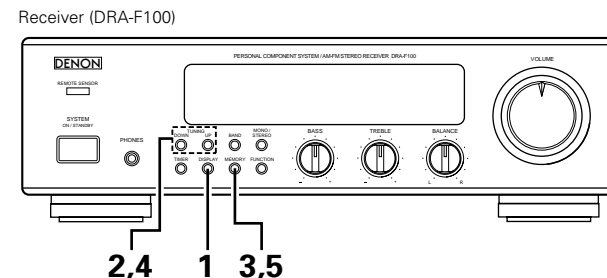

Press the TIMER button to turn the  mark off.

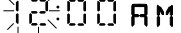
Setting the Current Time

The Time is displayed in the 12-hour mode

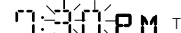

Example: Setting to 7:30 p.m.

1	Press the DISPLAY button for at least 3 seconds.		 The hours place flashes. (If the hours have already been set, that number flashes.)
2	Use the TUNING UP and DOWN buttons to set the hours.		 The hours place flashes.
3	Press the MEMORY button.		 The minutes place flashes. (If the minutes have already been set, that number flashes.)
4	Use the TUNING UP and DOWN buttons to set the minutes.		 The minutes place flashes.
5	Press the MEMORY button at the sound of a time service's chime. The time display stops flashing and the clock starts running.		 The display stops flashing and the clock starts running from 00 seconds.

- The current time can be set even when the power is off.

Setting the Timer

The power can be set to turn on and off every day at the same time in any of five modes: tuner, CD, cassette deck, MD player and air check (recording from the radio). (Preset the AM or FM station beforehand.)

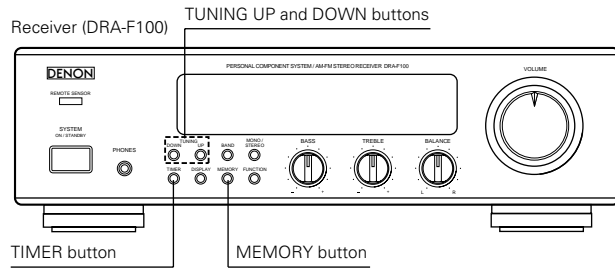

Example: Setting the tuner to turn on at 2:35 p.m., off at 2:56 p.m. (with FM 87.5 MHz preset at channel "3")

1	Press the SYSTEM power operation switch (SYSTEM ON/STANDBY) on the receiver to turn on the system's power.		 Say that FM 90.00 MHz is tuned in at preset channel number "1".
2	Press the TIMER button for at least 3 seconds to set the timer setting mode.		
3	Use the TUNING UP and DOWN buttons to set the "TUNER" mode.		
4	Press the MEMORY button.		 Flashes
5	Use the TUNING UP and DOWN buttons to set the preset channel number.		
6	Press the MEMORY button.		 Flashes (If the timer has already been set, that number flashes.)
7	Use the TUNING UP and DOWN buttons to set the hours for the timer on time.		 Flashes

8	Press the MEMORY button.		 Flashes (If the timer has already been set, that number flashes.)
9	Use the TUNING UP and DOWN buttons to set the minutes for the timer on time.		 Flashes
10	Press the MEMORY button.		 Flashes
11	Use the TUNING UP and DOWN buttons to set the hours for the timer off time.		 Flashes
12	Press the MEMORY button.		 Flashes (If the timer has already been set, that number flashes.)
13	Use the TUNING UP and DOWN buttons to set the minutes for the timer off time.		 Flashes (If the timer has already been set, that number flashes.)
14	Press the MEMORY button.		 The display returns to as it was before the timer setting mode was set.
15	Press the TIMER button.		 TIMER TUNED
16	Press the SYSTEM power operation switch (SYSTEM ON/STANDBY) on the receiver to turn off the system's power.		 TIMER

If the ☉ mark is displayed after the TIMER button is pressed, the timer will operate at the same times every day. To turn the timer off, press the TIMER button again to turn the ☉ mark off.

NOTE: The standby mark ("☉") will not light if the current time is not set. If this is the case, set the current time, then press the TIMER button.

Various Timer Operations

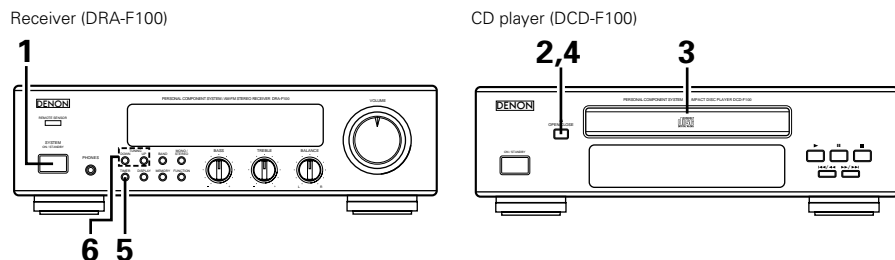

Example: Playing a compact disc with the timer

<p>1 Press the SYSTEM power operation switch (SYSTEM ON/STANDBY) on the receiver to turn on the system's power.</p>		
<p>2 Press the CD player's OPEN/CLOSE button (▲) to open the disc tray.</p>		
<p>3 Load the disc in the disc tray. Refer to page 15.</p>		
<p>4 Press the CD player's OPEN/CLOSE button (▲) again to close the disc tray.</p>		
<p>5 Press the receiver's TIMER button for at least 3 seconds.</p>		
<p>6 Use the receiver's TUNING UP and DOWN buttons to set the "CD" mode.</p>		
<p>7 Now follow steps 6 to 16 under "Setting the Timer" on page 13.</p>		

Setting the Sleep Timer

With this function, the power can be set to turn off after 10 to 60 minutes, in steps of 10 minutes, using the remote control unit.

Example: Setting the power to turn off in 50 minutes
(This operation is only possible from the remote control unit.)

<p>1 Tuner currently set to FM 87.5 MHz.</p>	
<p>2 Press the SLEEP button.</p>	
<p>3 Press the SLEEP button again while the "SLEEP" indicator is flashing.</p>	
<p>4 The previous display reappears after 5 seconds. The "SLEEP" indicator remains lit, indicating that the sleep timer is functioning.</p>	

- The time is reset to "60" (60 minutes) if the SLEEP button is pressed again while the sleep timer is functioning.

Cancelling the Sleep Timer

Press the SLEEP button repeatedly until the "SLEEP" indicator turns off. The sleep timer is also cancelled if the receiver's SYSTEM power operation switch or the POWER operation switch on the remote control unit is pressed, turning the system power off.

NOTE:
If the times set with the sleep and everyday timers overlap, the sleep timer has priority.

Order of priority of the sleep and everyday timers

The sleep timer has priority for the off time. (The system operates as indicated by the bold lines.)

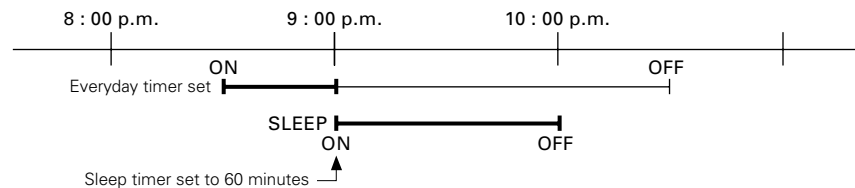

Even when the power was turned on with the timer, the power turns off if the remaining time of the sleep timer reaches "00" before the off time set with the everyday timer is reached. If the everyday timer's on time is reached while the sleep timer is functioning, the everyday timer does not function.

9 PLAYING CDs

About Compact Discs



Only discs with the mark shown left can be played on the DCD-F100.

Use compact discs that include the mark.

CD's with special shapes (heart-shaped CD's, octagonal CD's etc.) cannot be played on this set.

Attempting to do so may damage the set. Do not use such CD's.

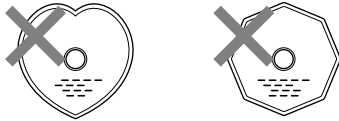

- For CDVs, only the audio part is played. (The video part is not played.)

Removing discs from their cases

As shown on the diagram, grasp the outer edge of the disc with your fingers, insert a finger in the center hole, press gently, then lift the disc out of the case.



Loading discs in the disc tray

Be sure to load the disc with the labelled side facing up. (Compact discs only play on one side.) For 8 cm CDs, set the disc in the sunken section in the center of the tray.

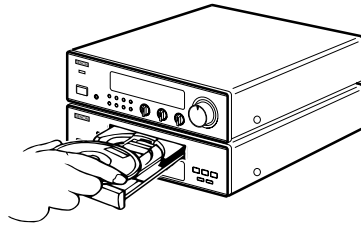

NOTES:

- The disc tray opens when the OPEN/CLOSE button (▲) is pressed once and closes when it is pressed again.
- When the disc tray is closed, the disc turns automatically for several seconds, then the total number of tracks and total playing time of that disc appear on the display.
- The disc tray can also be closed by pressing the play button (▶), in which case playback automatically starts from the first track on the disc (or if tracks are programmed, from the first programmed track).

Handling the Disc Tray

Do not turn off the power, stop the disc tray by hand or pull on it when it is moving. Doing so may damage it. If the headphones' cord or some other object accidentally gets caught in the disc tray while it is closing and the disc tray stops, press the OPEN/CLOSE button (▲) again to open the tray and remove the obstacle. Do not set objects other than discs on the disc tray. Doing so may damage it.

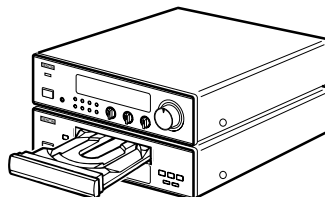

Disc	Remarks
CD	
CDV	Only the audio part is played.
CD singles (8 cm discs)	

Normal Playback

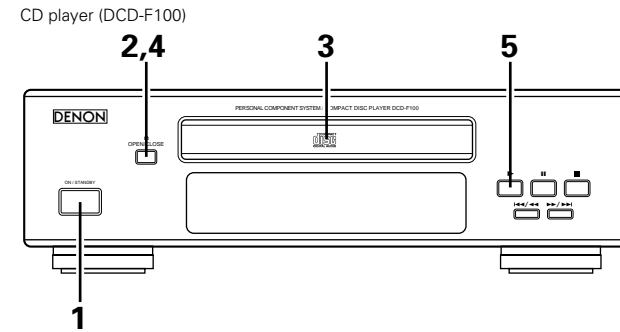

Example: Playing a disc containing 15 tracks and with a playing time of 62 minutes, 03 seconds, starting from the first track

The mark indicates operations which can also be performed on the remote control unit.		
1	Press the SYSTEM power operation switch (SYSTEM ON/STANDBY) on the receiver to turn on the system's power.	
2	Press the OPEN/CLOSE button (▲) to open the disc tray.	
3	Load the CD in the disc tray.	
4	Press the OPEN/CLOSE button (▲). The disc tray closes. The display appears after several seconds.	
5	Press the play button (▶).	

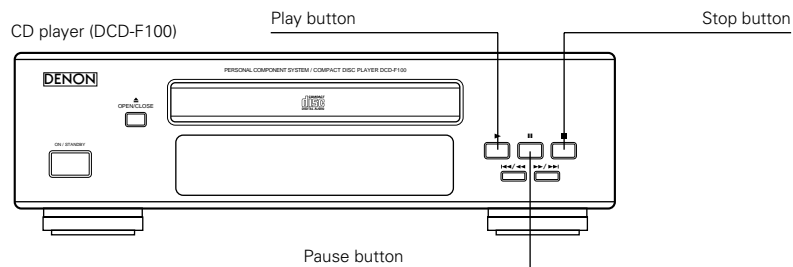

Interrupting playback temporarily

Press the pause button ().		The " " mark appears on the display, and playback stops at the point where the button was pressed.
------------------------------	--	---

Resuming playback

Press the play button (▶).		The " " mark turns off on the display, and playback resumes from the point where the pause button () was pressed.
----------------------------	--	--

Stopping playback

Press the stop button (■).		
----------------------------	--	--

NOTES:

- When a disc is loaded, "LEAD IN" is displayed on the display for several seconds while the data on the number of tracks and total playing time is being read from the innermost side of the disc, after which the number of tracks and total playing time appear.
- If no disc is loaded, if the disc is upside down, or if the data cannot be read properly due to scratches or dirt, the display reads as shown below and the disc will not play.



Various Playback Functions

In addition to the regular playback, the DCD-F100 also offers the following playback functions:

1 Playing a specific track Direct Search

(Using the remote control unit)
Example: Playing the 8th track

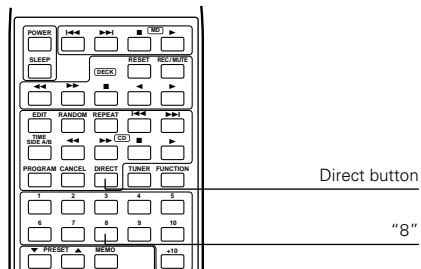

- 1 Press the DIRECT button.
 - 2 Press the button corresponding to the number of the track 8. "8" appears on the track number display and playback of track number 8 begins.
- When the end of the track is reached, playback continues on the next track.
 - To specify a track number of 11 or greater, say track 15, press [+10] then [5], and to specify a track number of 20 or greater, say track 23, press [+10], [+10] then [3]. To play track 20, press [+10] then [10].

2 Playing a single track repeatedly Single-track Repeat

(Using the remote control unit)

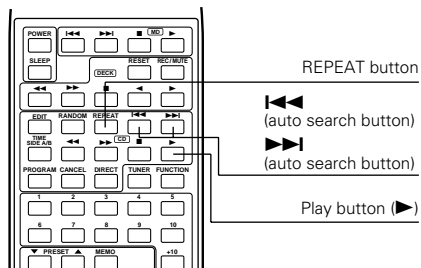

- 1 When the REPEAT button is pressed once, REPEAT [ONE] appears on the display and the single-track repeat mode is set.
 - 2 Use the ◀◀ and ▶▶ buttons to select the track to be repeated.
 - 3 Press the play button (▶) to start playback.
- When the end of the specified track is reached, playback starts over from the beginning of that track.
 - The single-track repeat mode can also be set by pressing the REPEAT button once during playback.
 - To cancel the single-track repeat mode, press the REPEAT button repeatedly until the "REPEAT" indicator turns off.

3 Playing all the tracks repeatedly All-track Repeat

(Using the remote control unit)

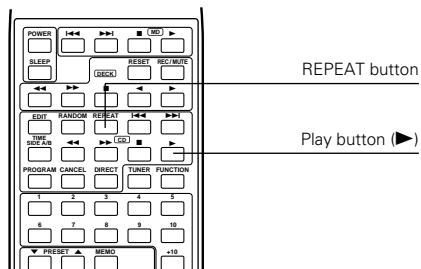

- 1 When the REPEAT button is pressed twice, REPEAT [ALL] appears on the display and the all-track repeat mode is set.
 - 2 Press the play button (▶) to start playback.
- The all-track repeat mode can also be set by pressing the REPEAT button twice during playback.
 - To cancel the all-track repeat mode, press the REPEAT button to turn the "REPEAT" indicator off.
 - If the REPEAT button is pressed during programmed playback, the tracks are played repeatedly in the programmed order.

4 Playing a certain section repeatedly A-B Repeat

Example: Using a CD containing 15 tracks

1st press	(1) When pressed during playback:		The single-track repeat mode is set and "REPEAT" and "[ONE]" light.
	(2) When pressed before playback:		The single-track repeat mode is set and "REPEAT" and "[ONE]" light. Next, ① Press the play button (▶) to play the first track repeatedly. ② If playback is started using the direct search buttons on the remote control unit or the ►►/►► and ◀◀/◀◀ buttons on the CD player, the specified track is played repeatedly.
2nd press	(1) When pressed during playback:		The all-track repeat mode is set and "REPEAT" and "[ALL]" light.
	(2) When pressed before playback:		The all-track repeat mode is set and "REPEAT" and "[ALL]" light. Then press the play button (▶) or direct search buttons on the remote control unit to play.
3rd press	When pressed during playback:		"REPEAT" and "[A->]" light.
4th press	When pressed during playback:		"REPEAT" and "[A->B]" light, and the section between points A and B is played repeatedly.
Press the REPEAT button again to return to normal playback.			

5 Playing the tracks in a certain order Programmed Playback

(Using the remote control unit)

Example: Programming the 3rd track to play first, the 18th track to play second, using a CD containing 18 tracks and with a playing time of 62 minutes, 03 seconds

Procedure

1	Press the PROGRAM button.		
2	Press "3" to set the 3rd track at the first place in the program.		After 2 seconds
3	Press "+10" and "8" to set the 18th track at the second place in the program.		After 2 seconds
4	Press the play button (▶).		After 2 seconds
			The tracks are played in the programmed order.

- When the TIME/SIDE A/B button is pressed before playback, the total playback time of programmed tracks is displayed.
- Press the DIRECT button to resume normal playback during the programmed playback.
- To cancel the entire program, press the DIRECT button or cancel the program one by one using the CANCEL button.
- If you want to correct the programmed track, press the automatic/manual search reverse button (◀◀/◀◀) to display the track to correct and press the desired number button on the remote control unit. Press the CANCEL button instead of the number button to cancel the displayed track. After finishing the correction, press the automatic/manual forward button (►►/►►) repeatedly until "--" is displayed on the track number display.

Other operations possible during programmed playback:

Such operations as quick search, pause and skip monitor are also possible during programmed playback. For the quick search function, press the automatic/manual search reverse button (◀◀/◀◀) to move back to the beginning of the track, then press it again while the time display reads "00:00" to move back to the beginning of the preceding track. To move ahead to the beginning of the next track, press the automatic/manual search forward button (►►/►►), regardless of the time display.

NOTES:

- The numbers of the programmed tracks on the music calendar turn off after the tracks have been played.
- With this CD player, up to 20 tracks with any track number between 1 and 99 can be programmed.
- If a number greater than the total number of tracks on the disc is specified, that number will not be displayed.
- Programming is also possible with the disc tray open. In this case it is possible to program a track number not included on the disc, but when the program is played, that track number will be skipped.
- The entire program is cancelled when the OPEN/CLOSE button (⏏) is pressed.
- If you make a mistake when programming, press the CANCEL button to cancel the mistake. (The last track in the program is cancelled each time the CANCEL button is pressed.)
- The A-B repeat functions do not work during programmed playback.
- Set the stop mode when cancelling tracks from the program.

6 Moving ahead to the next track during playback **Quick Search**

CD player (DCD-F100)

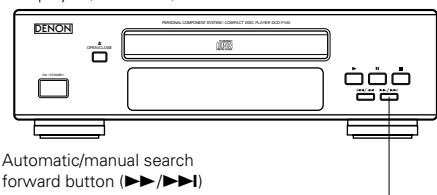

Press the automatic/manual search forward button (▶▶/▶▶I).

Automatic/manual search forward button (▶▶/▶▶I)

7 Moving back to the beginning of the track during playback **Quick Search**

CD player (DCD-F100)

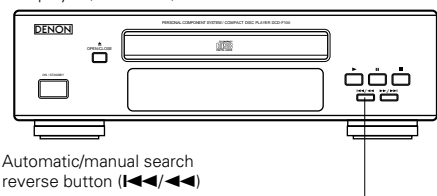

Press the automatic/manual search reverse button (◀◀/◀◀I).

Automatic/manual search reverse button (◀◀/◀◀I)

8 Finding a certain spot on the disc while listening to the sound **Skip Monitor**

- Use this function to skip through the disc while listening to the sound.
- When the desired spot is reached using the skip monitor function, release the automatic/manual search forward button (▶▶/▶▶I) or automatic/manual search reverse button (◀◀/◀◀I) to resume normal playback from that point.

(1) Forward skip monitor

CD player (DCD-F100)

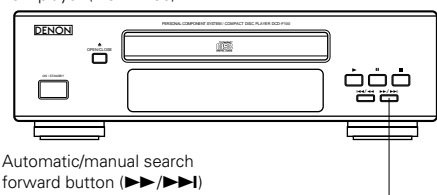

Automatic/manual search forward button (▶▶/▶▶I)

- The track currently being monitored and the elapsed time for that track are indicated on the display.
- If the end of the last track on the disc is reached while pressing the automatic/manual search forward button (▶▶/▶▶I), "End" appears on the display and the manual search operation stops. To continue playback, press and hold in the automatic/manual search reverse button (◀◀/◀◀I) until a track number appears on the display, then perform the desired operation.

During playback, press and hold in the automatic/manual search forward button (▶▶/▶▶I) to skip through the disc in the forward direction while listening to the sound.

(2) Reverse skip monitor

CD player (DCD-F100)

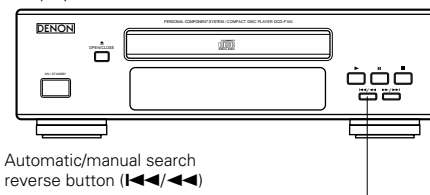

Automatic/manual search reverse button (◀◀/◀◀I)

During playback, press and hold in the automatic/manual search reverse button (◀◀/◀◀I) to skip through the disc in the reverse direction while listening to the sound.

If the automatic/manual search forward or automatic/manual search reverse button is pressed during programmed playback then released at a track not in the program, instantly the next track in the program is searched and played.

- The track currently being monitored and the elapsed time for that track are indicated on the display.
- If the automatic/manual search reverse button (◀◀/◀◀I) is pressed continuously, it will reach the beginning of the first track on the disc. Release the automatic/manual search reverse button (◀◀/◀◀I) to resume normal playback.

9 Playing the tracks in random order **Random Playback**

(Using the remote control unit)

- Use this function to play all the tracks on the disc once in random order.

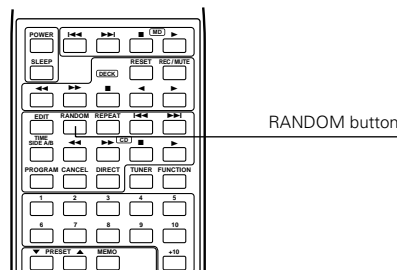

RANDOM button

- The programmed tracks can be played in random order by pressing the RANDOM button when tracks are programmed.
 - If the RANDOM button is pressed while the repeat mode is set, the tracks are each played once in random order, then played again in another order, and so on.
 - Random playback cannot be set in the A-B repeat mode.
 - While the next track is being searched for, any numbers of the tracks on the disc are not displayed on the track number display so it is not possible to know which track will be played next.
 - The repeat mode is set to the all-track repeat mode when the RANDOM button is pressed during the single-track repeat mode.
- Press the RANDOM button to turn on the "RANDOM" indicator, then press the play button to start random playback in the programmed playback mode.
 - In the normal playback mode, simply press the RANDOM button to start random playback.

NOTES:

- The total remaining time cannot be displayed during the random playback mode.
- The random playback mode cannot be set during editing.

10 OTHER INFORMATION

Cleaning Discs

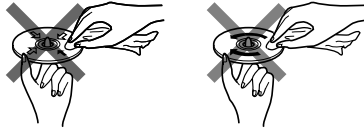
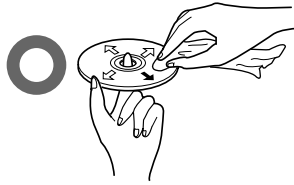

Dust, fingerprints or spit on the disc will result in noise or skipping. If the disc is dirty or if the CD player does not operate properly, use the following procedure to clean the disc:

- Hold the disc with the signal surface (the side opposite the labelled side) facing up, as shown in the diagram.
- Wipe the disc gently from the center towards the edge (in the direction of the arrow) with a soft cloth.

Do not clean discs with the following:

- Benzene, alcohol or other solvents
- Cleaner including an abrasive
- Sprays or cleaners designed for records
- Anti-static

NOTES:

- Do not wipe discs in the direction opposite the arrow or in a circular motion as with regular records.
- The disc's signal surface is easily damaged, so do not wipe it with a hard cloth or rub it strongly.

11 SPECIFICATIONS

Receiver (DRA-F100)

Practical maximum output:	30 W + 30 W (4 Ω/ohms, DIN)
Low frequency adjustment range:	100 Hz ±8 dB
High frequency adjustment range:	10 kHz ±8 dB
Reception frequency band:	FM: 87.5 MHz ~ 108.0 MHz AM: 520 kHz ~ 1710 kHz
Reception sensitivity:	FM: 1.5 μ/75 Ω/ohms AM: 20 μV
FM stereo separation:	35 dB (1 kHz)
Audio input/output jacks:	CD input jacks, tape input/output jacks, MD input/output jacks, Aux input jacks. 3.5 mm headphones jack and phono input jacks
Power supply:	AC 120 V, 60 Hz
Power consumption:	130 W
Maximum external dimensions:	270 (W) x 84 (H) x 289 (D) mm (10-5/8" x 3-5/16" x 11-3/8") (including feet, controls and terminals)
Mass:	4.1 kg (9 lbs. 1 oz)

CD player (DCD-F100)

Wow & flutter:	Below measurable limits (±0.001 % W. peak)
Sampling frequency:	44.1 kHz
Optical source:	Semiconductor
Power supply:	AC 120 V, 60 Hz
Power consumption:	10 W
Maximum external dimensions:	270 (W) x 84 (H) x 264 (D) mm (10-5/8" x 3-5/16" x 10-25/64") (including feet, controls and terminals)
Mass:	2.7 kg (5 lbs. 15 oz)

Remote control unit (RC-829)

Remote control system:	Infrared pulse
Number of buttons:	47
Power supply:	Two DC 1.5 V R6P/AA batteries
Maximum external dimensions:	64 (W) x 195 (H) x 18 (D) mm (2-1/2" x 7-43/64" x 23/32")
Mass:	130 g (including batteries) (Approx. 4.6 oz)

* Maximum dimensions include controls, jacks, and covers.
(W) = width, (H) = height, (D) = depth

- For improvement purposes, specifications and functions are subject to change without advanced notice.

12 TROUBLESHOOTING

Check the following once more before assuming there is a problem with the system.

1. Are connections proper ?

2. Is the system being operated as explained in the operating instructions ?

If the system does not seem to be operating properly, check as shown on the table below. If none of these checks apply to the problem, the system may be malfunctioning. Disconnect the power cord immediately and contact your store of purchase.

	Symptom	Cause	Countermeasure	Page
General	Power does not turn on when power switch is pressed.	<ul style="list-style-type: none"> Power cord is not plugged into a power outlet. 	<ul style="list-style-type: none"> Plug the power cord securely into an outlet. 	6
	No sound is produced from the speakers.	<ul style="list-style-type: none"> VOLUME control is turned down. 	<ul style="list-style-type: none"> Set the control to an appropriate position. 	7
		<ul style="list-style-type: none"> Headphones are connected. 	<ul style="list-style-type: none"> Disconnect the headphones. 	7
		<ul style="list-style-type: none"> Speaker cords are not securely connected. 	<ul style="list-style-type: none"> Connect securely. 	6
No treble sound is produced, or the position of the instruments is unclear.	<ul style="list-style-type: none"> Speaker polarities (⊕ and ⊖) are inverted. 	<ul style="list-style-type: none"> Connect the speaker cords properly. 	6	
A source other than the desired one is heard.	<ul style="list-style-type: none"> Function is not properly set. 	<ul style="list-style-type: none"> Set the desired function using the FUNCTION button. 	7	
Receiver	Hissing sound is heard in FM programs.	<ul style="list-style-type: none"> Antenna direction is poor. Signals from the broadcast station are weak. 	<ul style="list-style-type: none"> Change the direction of the antenna. Install an outdoor antenna. 	5 5
	Hissing sound is heard in AM programs.	<ul style="list-style-type: none"> Noise from a TV or interference from a broadcast station. 	<ul style="list-style-type: none"> Turn the TV off. 	–
			<ul style="list-style-type: none"> Change the direction of the loop antenna. Install an outdoor antenna. 	5
Humming sound is heard in AM programs.	<ul style="list-style-type: none"> Signals on the power cord are being modulated by the power source frequency. 	<ul style="list-style-type: none"> Insert the power cord in the opposite direction. Install an outdoor antenna. 	– 5	
CD player	Total number of tracks not displayed when disc is loaded.	<ul style="list-style-type: none"> Disc is loaded upside-down. Disc is dirty. Disc is not of the specified type. 	<ul style="list-style-type: none"> Reload the disc. Clean the disc. Replace with a disc of the specified type. 	15 19 –
	Nothing happens when operating buttons are pressed. Disc stops in the middle of a track and will not play properly.	<ul style="list-style-type: none"> Disc is loaded upside-down. Foreign object on disc tray. 	<ul style="list-style-type: none"> Reload the disc. Remove the disc and the foreign object. 	15 15
		<ul style="list-style-type: none"> Disc is dirty. Disc is scratched. 	<ul style="list-style-type: none"> Clean the disc. Replace with an unscratched disc. 	19 –
	Sound is broken.	<ul style="list-style-type: none"> Dirt, fingerprints, spittle, etc. on disc. Disc is scratched. Player is in an unstable place and vibrates strongly. 	<ul style="list-style-type: none"> Clean the disc. Replace with an unscratched disc. Place the player in a stable place with no vibrations. 	19 – –
Humming sound is heard when disc is played.	<ul style="list-style-type: none"> Signals on the power cord are being modulated by the power source frequency. 	<ul style="list-style-type: none"> Insert the power cord in the opposite direction. 	–	

• **Protector circuit**

The DRA-F100 is equipped with a high speed protector circuit.

This circuit protects internal parts from being damaged by strong currents generated in the set should the set be operated when the speaker terminals are incompletely connected or short-circuited.

If this protector circuit is activated, a relay sound is produced, the output to the speakers is interrupted, and the function and power LEDs flash to indicate that there is a problem. If this should happen, unplug the power cord, check the speaker connections, then plug in the power cord and turn the power back on. After several seconds, a relay sound is heard and the set starts operating properly.

- The set may not operate properly due to such external influences as lightning or static electricity. If this happens, either turn off the power with the receiver's SYSTEM power operation switch or unplug the power cord, wait approximately 5 seconds, then plug the power cord back in.

TABLE DES MATIERES

1 Caractéristiques principales21	9 Lecture de CD31
2 Avant d'utiliser votre appareil21	• A propos des disques compacts31
3 Connexion des antennes fournies21	• Lecture normale31, 32
4 Connexions22	• Diverses fonctions de lecture32 ~ 34
5 Nomenclature, fonctions et affichages23, 24	10 Autres informations35
• Sinto Amplificatore23	11 Spécifications35
• Lecteur CD24	12 Dépistage des pannes36
6 Télécommande25, 26	DENON Service Network53, 54
7 Ecoute de programmes radio27	
8 Utilisation de la minuterie28 ~ 30	

Vérifier que les articles suivants sont bien joints à l'appareil principal dans le carton.

- **DRA-F100 (Sinto Amplificatore Stereo AM-FM)**
 - Télécommande (RC-829)1
 - Piles R6P/AA2
 - Mode d'emploi1
 - Antenne FM1
 - Antenne-cadre AM1
- **DCD-F100 (Lecteur de disques compacts)**
 - Câble de connecteur de système1
 - Cordon à fiche à broche RCA1

1 CARACTERISTIQUES PRINCIPALES

- **Amplificateur de puissance conçu pour une haute qualité sonore**
Amplificateur de puissance de 30 W + 30 W (4 Ω/ohms DIN) de haute qualité avec de grosses bornes d'enceinte.
- **Deux types de minuterie**
Deux réglages de minuterie peuvent être effectués – quotidien et de sommeil.
- **Lecteur CD multi-fonction de haute qualité sonore**
- **Télécommande facile d'emploi**

2 AVANT D'UTILISER VOTRE APPAREIL

Lire les points suivants avant d'utiliser la chaîne.

- **Avant de mettre l'appareil sous tension**
Vérifier de nouveau que toutes les connexions sont correctes et que les cordons de connexion ne sont pas endommagés. S'assurer de débrancher la fiche d'alimentation avant de débrancher ou brancher les cordons de connexion.
- **Un ronflement peut se produire si la chaîne est placée près d'un téléviseur ou d'un autre composant audio.** Si cela se produit, essayer de changer la position de l'appareil et des cordons de connexion.
- **Condensation**
Une condensation (gouttelettes d'eau) risque de se produire sur les lentilles optiques internes ou les disques dans les cas suivants:
 - Immédiatement après l'allumage du chauffage.
 - Lorsque la chaîne est dans une pièce chargée de vapeur ou une pièce humide.
 - Lorsque la chaîne est déplacée brusquement d'un endroit froid (pièce) à un endroit chaud.
- **Si de la condensation a lieu:**
Les signaux sur le disque ne peuvent pas être lus et la chaîne ne fonctionne pas correctement. Retirer le disque, ensuite laisser la chaîne sous tension. La condensation s'évapore en une heure ou moins, après quoi la chaîne fonctionne normalement.
- **Déplacement de la chaîne**
S'assurer de retirer les disques compacts avant de déplacer la chaîne. Si un CD est laissé dans le lecteur CD, il risque d'être rayé.
Pour éviter des court-circuits ou d'endommager les cordons de connexion, s'assurer de débrancher le cordon d'alimentation et débrancher tous les cordons de connexion des autres équipements audio.
- Remarque que certaines illustrations utilisées pour les explications dans ce manuel peuvent être différentes de la chaîne réelle.

3 CONNEXION DES ANTENNES FOURNIES

Installation de l'antenne FM intérieure

Syntoniser une station FM (voir page 27), régler l'antenne dans une position dans laquelle la distorsion et le bruit sont au minimum, ensuite fixer la pointe de l'antenne dans cette position en utilisant un ruban adhésif ou un clou.

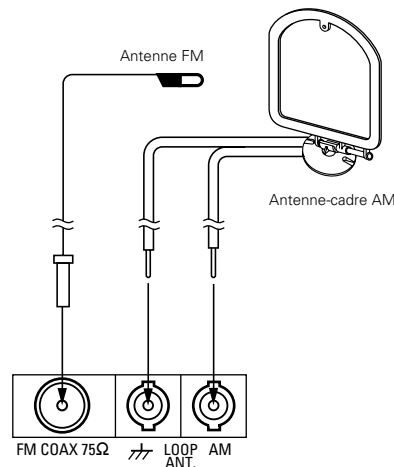

Connexion d'une antenne FM extérieure

Si la réception n'est pas bonne avec l'antenne FM fournie, utiliser une antenne FM extérieure. Connecter un connecteur en F au câble coaxial et connecter l'antenne à la borne FM COAX (75 Ω/ohms).

Sélection d'un emplacement pour l'antenne FM extérieure

- Régler l'antenne de sorte qu'elle pointe vers l'antenne émettrice de la station de diffusion. Derrière les immeubles ou les montagnes, régler l'antenne dans la position dans laquelle la réception est la meilleure, et essayer aussi de changer l'orientation de l'antenne.
- Ne pas installer l'antenne sous des lignes de haute tension. C'est extrêmement dangereux, car la ligne haute tension pourrait toucher l'antenne.
- Installer l'antenne loin des routes ou des voies ferrées pour éviter le bruit des voitures ou des trains.
- Ne pas installer l'antenne trop haut, car elle risque d'être frappée par la foudre.

Installation de l'antenne-cadre AM

Syntoniser une station AM (voir page 27) et placer l'antenne dans une position aussi loin que possible de la chaîne dans laquelle la distorsion et le bruit sont au minimum. Dans certains cas, il est recommandé d'inverser les polarités. Les émissions AM ne peuvent pas être bien reçues si l'antenne-cadre n'est pas connectée ou si elle est placée trop près d'objets métalliques.

Montage de l'antenne-cadre AM

Monter l'antenne-cadre AM fournie comme illustré sur le schéma.

- ① Déposer le collier de serrage.
- ② Insérer l'antenne-cadre AM sur le support d'antenne.

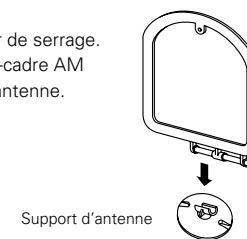

Connexion de l'antenne-cadre AM

Connecter l'antenne-cadre AM fournie sur les bornes d'antenne comme illustré sur le schéma.

- ① Desserrer les boutons de la borne.
- ② Insérer le fil d'antenne.
- ③ Serrer les boutons de la borne.

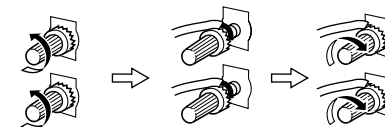

Installation d'une antenne AM extérieur

Connecter le fil de signal de l'antenne AM extérieure à la borne d'antenne. S'assurer de mettre l'antenne à la masse et connecter le fil de masse à la borne de masse (GND). De même, s'assurer de connecter l'antenne-cadre AM fournie.

4 CONNEXIONS

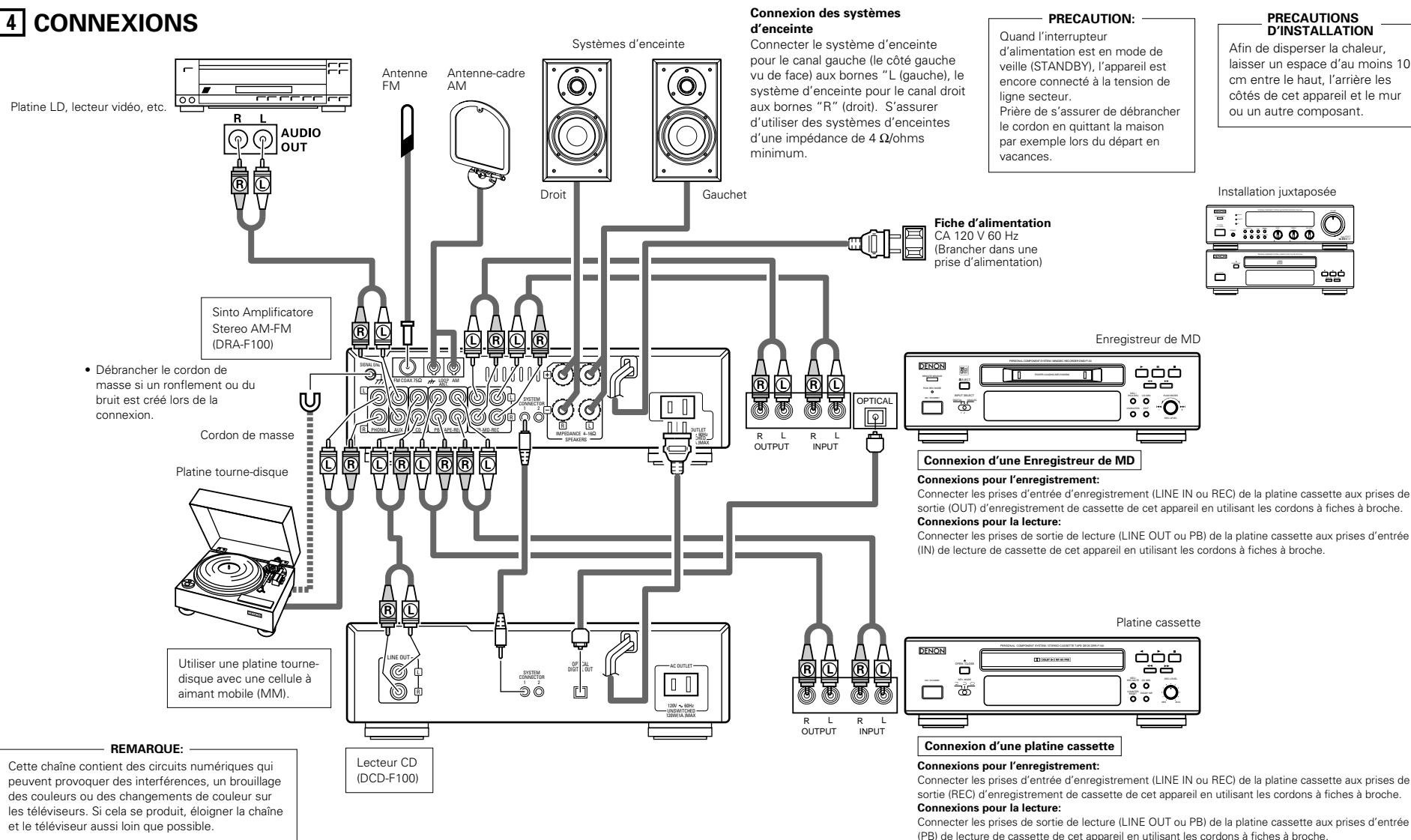

5 NOMENCLATURE, FONCTIONS ET AFFICHAGES

SINTO AMPLIFICATEUR

- 1 Interrupteur de courant de système (ON/STANDBY)**
Cet interrupteur allume et éteint toute la chaîne entière.
Appuyer une fois sur cette touche pour allumer la chaîne, ensuite appuyer à nouveau sur la touche pour régler la chaîne en mode d'attente.
- 2 DETECTEUR DE TELECOMMANDE**
Lors de l'utilisation de la télécommande, la pointer sur ce détecteur.
- 3 TUNING UP et DOWN (Touches de syntonisation haut et bas)**
Ces touches sont utilisées pour sélectionner les stations AM et FM et pour régler l'horloge et la minuterie.
- 4 BAND (Touche de sélecteur de gamme) (AM/FM)**
La gamme commute entre AM et FM chaque fois que cette touche est enfoncée.
- 5 MONO/STEREO (Touche de sélecteur de mono/stereo)**
Mode AUTO:
Utiliser ce mode pour recevoir des programmes en stéréo.
Le son et les indicateurs sur l'affichage commutent automatiquement entre monaural ("MONO") et stéréo ("STEREO") selon le programme diffusé en monaural stéréo.
Mode MONO:
Utiliser ce mode pour recevoir des programmes en monaural, indépendamment s'ils sont diffusés en monaural ou stéréo.
Régler ce mode s'il y a trop de bruit ou si les signaux sont faibles lors de la réception de programmes en stéréo (lorsque "AUTO" est allumé).
- 6 Affichage**
- 7 VOLUME (Commande de volume)**
Utiliser cette commande pour ajuster le volume global.
Le volume augmente lorsque cette commande est tournée dans le sens des aiguilles d'une montre (↻) et il diminue lorsqu'elle est tournée dans le sens contraire des aiguilles d'une montre (↺).

- 8 PHONES (Prise casque)**
Brancher le casque dans cette prise.
Aucun son n'est produit des enceintes lorsque le casque est branché.
- 9 TIMER (Touche de minuterie)**
Appuyer sur cette touche lors du réglage de la minuterie et pour enclencher la minuterie de sorte qu'elle fonctionne aux heures réglées.
Lorsque la touche est enfoncée après le réglage de la minuterie, la marque d'attente de minuterie ("⌚") apparaît sur l'affichage.
Appuyer à nouveau sur cette touche pour éteindre la marque.
La minuterie ne fonctionne pas lorsque la marque "⌚" est éteinte.
- 10 DISPLAY (Touche de affichage)**
Cette touche est utilisée pour commuter l'affichage entre la fréquence de réception (fonction) et l'horloge.
- 11 MEMORY (Touche de mémoire)**
Cette touche est utilisée pour pré-régler des stations AM et FM et lors du réglage de la minuterie.
- 12 FUNCTION (Sélecteur d'entrée)**
Utiliser ce sélecteur pour sélectionner l'entrée (fonction).
L'entrée change dans l'ordre suivant chaque fois que ce sélecteur est enfoncée: CD, TAPE, TUNER, PHONO, MD, AUX. (La fonction change automatiquement lorsque le lecteur CD ou la platine cassette de la chaîne est utilisée, ou lorsqu'un canal pré-régulé est rappelé sur le tuner.)
- 13 BASS (Commande des graves)**
Utiliser cette commande pour ajuster le volume des basses fréquences.
- 14 TREBLE (Commande des aiguës)**
Utiliser cette commande pour ajuster le volume des hautes fréquences.
- 15 BALANCE (Commande d'équilibre)**
Utiliser cette commande pour ajuster l'équilibre du volume entre les canaux gauche et droit.
Lorsqu'elle est réglée sur la position centrale, le volume est le même pour les canaux gauche et droit.

AFFICHAGE DU SINTO AMPLIFICATEUR

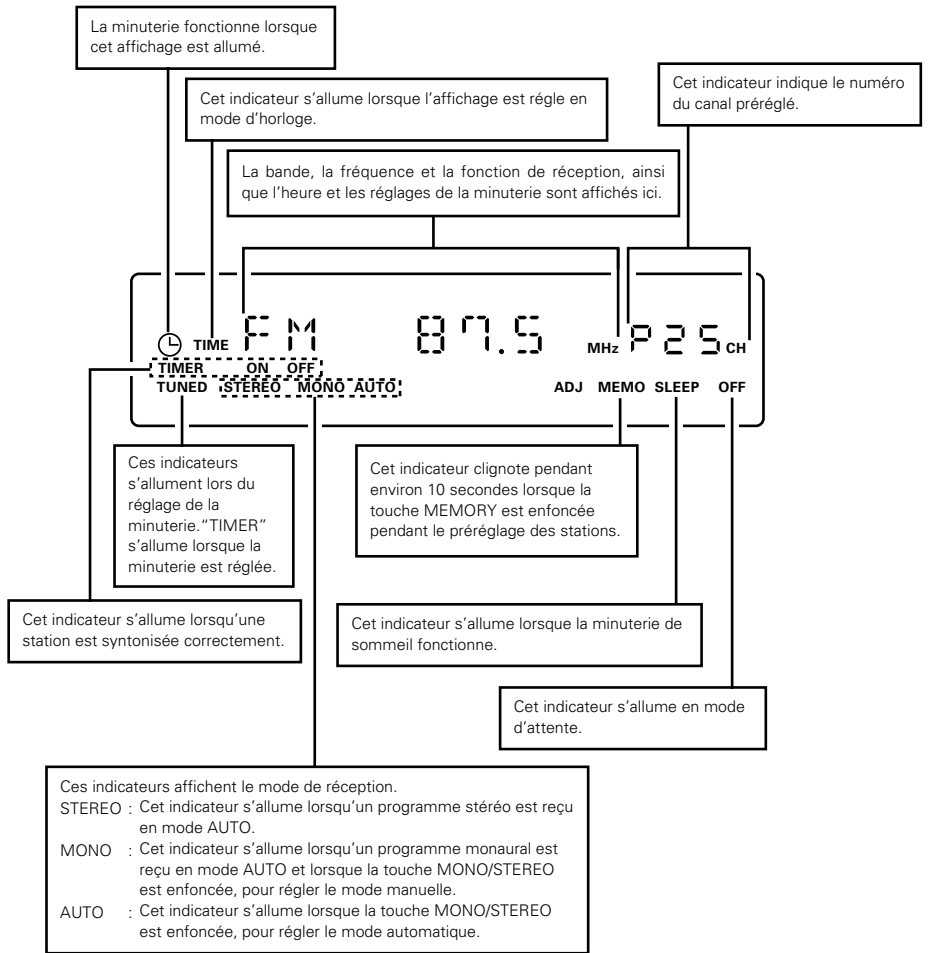

REMARQUE:
La marque d'attente de minuterie ("⌚") ne s'allume pas si l'heure actuelle et la minuterie n'ont pas été réglées.

LECTEUR CD

1 Interrupteur de courant (ON/STANDBY)

Lorsque l'interrupteur est pressé, le mode de veille est mis en place et "OFF" apparaît sur l'affichage. Lorsqu'il est pressé de nouveau, l'alimentation est éteinte. (Cette opération ne s'effectue pas lorsque le commutateur d'alimentation du système du récepteur est coupé.)

2 OPEN/CLOSE (Touche d'ouverture/fermeture) (▲) Appuyer sur cette touche pour ouvrir et fermer le tiroir de disque.

Lorsque cette touche est enfoncée une fois, le tiroir de disque s'ouvre, et lorsqu'elle est enfoncée à nouveau, le tiroir de disque se ferme. Si un disque est chargé, le nombre total des plages et le temps total de lecture du disque sont affichés plusieurs secondes après la fermeture du tiroir de disque.

3 Tiroir de disque Charger les disques à cet endroit.

4 ► (Touche de lecture)

Appuyer sur cette touche pour commencer la lecture du disque.
Même si le tiroir de disque est ouvert, le tiroir de disque se ferme et la lecture commence lorsque cette touche est enfoncée.

5 || (Touche de pause) Appuyer sur cette touche pour arrêter la lecture momentanément. Appuyer sur la touche de lecture (►) pour annuler le mode de pause et reprendre la lecture.

6 ■ (Touche d'arrêt)

Appuyer sur cette touche pour arrêter la lecture.

7 Affichage

8 ◀◀/▶▶ (Touche de recherche en arrière automatique/manuelle)

Utiliser cette touche pour aller au début d'une plage spécifique.

Lorsque cette touche est enfoncée pendant la lecture ou en mode de pause, le capteur se déplace en arrière un nombre fois égal au nombre de pressions sur la touche.

9 ▶▶/▶▶ (Touche de recherche en avant automatique/manuelle)

Utiliser cette touche pour aller au début d'une plage spécifique.

Lorsque cette touche est enfoncée pendant la lecture ou en mode de pause, le capteur se déplace en avant d'un nombre de plages égal au nombre de pressions sur la touche.

- Le mode de recherche automatique est réglé si la touche 8 ou 9 est relâché en 0,5 seconde, et le mode de recherche manuelle est réglé si la touche est maintenue enfoncée pendant plus de 0,5 seconde.

AFFICHAGE DU LECTEUR CD

Les indications suivantes sont affichées sur l'affichage de numéro de plage:

- Lorsque les données du disque ne peuvent pas être lues correctement 00
- En mode d'arrêt Nombre total de plages
- En mode de lecture et de programme Numéro de plage

Les indications suivantes sont affichées sur l'affichage de temps:

- Lorsque les données du disque ne peuvent pas être lues 00:00:00
- En mode d'arrêt Temps total de lecture
- En modes de lecture et de pause Temps écoulé de la plage actuelle
- En mode de programme Temps écoulé des plages programmées
- Lorsque la section la plus à l'extérieur du disque est atteinte pendant l'opération de recherche manuelle End

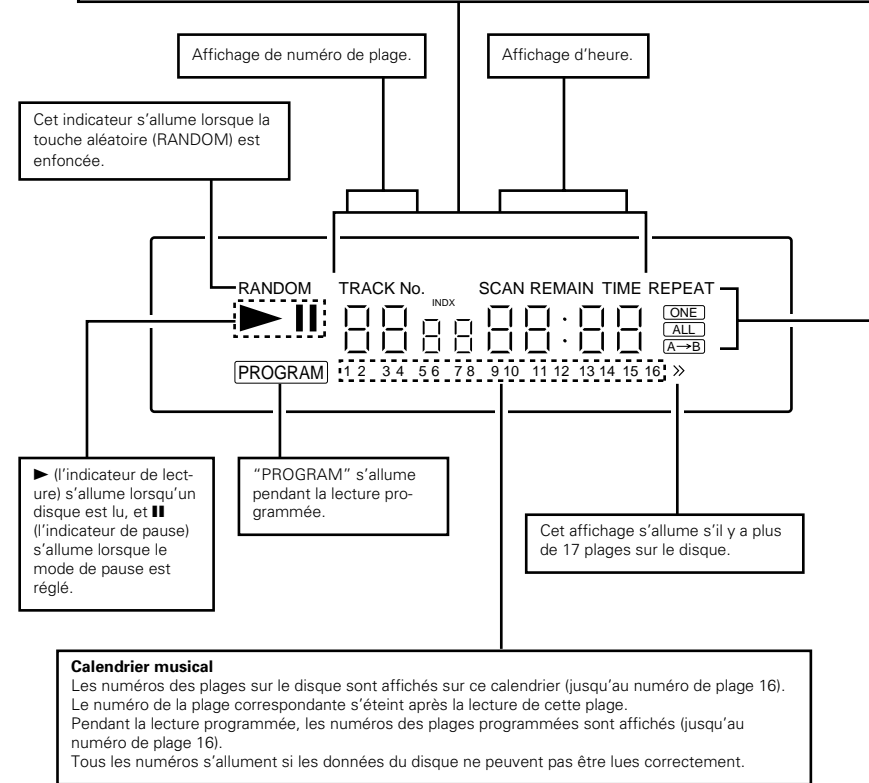

Cet affichage change comme suit chaque fois que la touche de répétition (REPEAT) est enfoncée:

1^{ère} pression : REPEAT [ONE] (répétition d'une plage unique) est affiché et le numéro de la plage à répéter s'allume sur le calendrier musical.

2^{ème} pression : REPEAT [ALL] (répétition de toutes les plages) est affiché.

3^{ème} pression : REPEAT [A->] (répétition de la face A) est affiché.

4^{ème} pression : REPEAT [A->B] (répétition de la face A-B) est affiché.

5^{ème} pression : Rien n'est affiché.

(Seulement REPEAT [ONE] (répétition de 1 page) et REPEAT [ALL] (répétition de toutes les plages) sont affichés en mode d'arrêt.)

6 TLECOMMANDE

La chaîne DRA-F100 est équipée d'une télécommande (RC-829).

Insertion des piles

REMARQUES:

- Utiliser des piles R6P (AA) dans cette télécommande.
- Remplacer les piles par des piles neuves environ une fois l'an, bien que cela soit fonction de la fréquence d'utilisation de la télécommande.
- Remplacer les piles par des piles neuves plus tôt si la télécommande ne fonctionne pas même à courte distance.
- Insérer les piles dans la direction + et - appropriée, en respectant les marques gravées dans le compartiment à piles.
- Enlever les piles lorsque la télécommande n'est pas utilisée pendant une longue période.
- Pour éviter de l'endommager ou une fuite:
 - Ne pas utiliser une pile neuve avec une vieille pile.
 - Ne pas utiliser deux piles de type différente.
 - Ne pas court-circuiter, démonter, chauffer ou jeter les piles au feu.
- Si les piles fuient, essayer délicatement le liquide du compartiment à piles, ensuite insérer des piles neuves.

- ① Enlever le couvercle du compartiment à piles sur l'arrière de la télécommande.

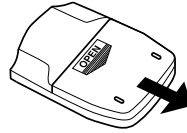

- ② Insérer deux piles de format R6P (AA), en respectant les marques + et - gravées dans le compartiment à piles.

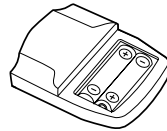

- ③ Remettre le couvercle du compartiment à piles.

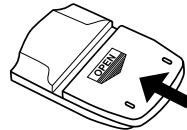

Utilisation de la télécommande

Précautions d'emploi

- La télécommande risque de ne pas fonctionner si le détecteur de télécommande est exposé en plein soleil ou à une lumière intense provenant d'un immeuble éclairé, ou s'il y a un obstacle entre la télécommande et le détecteur de télécommande.
- Ne pas appuyer sur les touches de la télécommande et de l'appareil en même temps. Sinon, un mauvais fonctionnement risque de se produire.
- Si la télécommande est pointée loin du détecteur de télécommande pendant les opérations continues (lorsque le volume est augmenté ou diminué, par exemple), l'opération risque de s'arrêter. Si cela se produit, pointer la télécommande sur le détecteur de télécommande et appuyer à nouveau sur la touche.

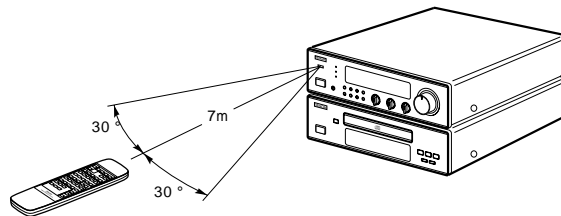

- Le détecteur de télécommande est situé sur le Sinto Amplificatore. Pointer la télécommande sur le détecteur de télécommande comme illustré sur le schéma lors de son utilisation. La télécommande fonctionne d'une distance en ligne directe de 7 mètres environ, mais cette distance est raccourcie si des obstacles se trouvent sur le trajet ou si la télécommande est utilisée d'un angle. (La télécommande fonctionne d'un angle de 30° maximum dans chaque direction.)

Nomenclature et fonctions de la télécommande

Touches de fonctionnement du MD

Touche ► (lecture)
Appuyer sur cette touche pour commencer la lecture.

Touche ■ (arrêt)
Appuyer sur cette touche pour arrêter la lecture.

Touches ◀◀ et ▶▶ (recherche automatique)
Utiliser ces touches pour chercher le début de la plage désirée.

Interrupteur de courant (POWER)
Utiliser cet interrupteur pour allumer la chaîne entière ou pour la mettre en mode d'attente.

Touche de sommeil (SLEEP)
Appuyer sur cette touche pour régler la minuterie de sommeil.

Touches numériques
Appuyer sur ces touches après avoir enfoncé la touche TUNER pour rappeler des stations pré-réglées. Lors de la lecture d'un CD, appuyer sur ces touches après avoir enfoncé la touche de recherche directe (DIRECT) ou de programme (PROGRAM) pour spécifier la plage désirée.

Touches pré-réglées (PRESET)
Utiliser ces touches pour rappeler des stations pré-réglées du tuner. Lorsque les touches pré-réglées haut ou bas (PRESET UP ou DOWN) de la télécommande sont pressées en mode standby, l'alimentation s'allume, et le récepteur entre en marche.

Touche de sélecteur de gamme (AM/FM) (BAND)
Touches de syntonisation (TUNING)
Touche MEMO

Touches de fonctionnement de la platine cassette

Touche ■ (arrêt)
Appuyer sur cette touche pour arrêter la bande.

Touche ► (de lecture normale)
Appuyer sur cette touche pour commencer la lecture ou l'enregistrement en sens normal.

Touche ◀ (de lecture en arrière)
Appuyer sur cette touche pour commencer la lecture ou l'enregistrement en arrière.

Touches de fonctionnement du CD

Touche ■ (arrêt)
Appuyer sur cette touche pour arrêter la lecture.

Touche ► (lecture)
Appuyer sur cette touche pour commencer la lecture.

Touches ◀◀ et ▶▶ (recherche automatique)
Utiliser ces touches pour chercher le début de la plage désirée.

Touche de sélecteur de fonction (FUNCTION)
Appuyer sur cette touche pour commuter l'entrée (fonction). L'entrée change dans l'ordre suivant chaque fois que cette touche est enfoncée: CD, TAPE, TUNER, PHONO, MD, AUX.

Touche TUNER
Appuyer sur cette touche pour commuter la fonction au mode tuner et pour rappeler des stations pré-réglées de la télécommande en utilisant les touches numériques.

Touches de VOLUME
Utiliser ces touches pour ajuster le volume. Le volume augmente lorsque la touche ▲ est enfoncée et il diminue lorsque la touche ▼ est enfoncée.

Touches de fonctionnement de la platine cassette

• Touche d'enregistrement/sour-dine d'enregistrement (REC/REC MUTE)
Pour commencer l'enregistrement à partir du mode d'arrêt, appuyer sur cette touche, ensuite appuyer sur la touche ►.
Lorsque cette touche est enfoncée pendant l'enregistrement, une section vierge de 5 secondes environ est créée, après quoi le mode d'attente d'enregistrement est réglé.

Touche ◀◀ (rembobinage)
Appuyer sur cette touche pour rembobiner la bande.
Appuyer sur cette touche pendant la lecture pour régler le mode de recherche musicale (pour trouver le début des sélections).

Touche ▶▶ (avance rapide)
Appuyer sur cette touche pour avancer rapidement la bande.
Appuyer sur cette touche pendant la lecture pour régler le mode de recherche musicale (pour trouver le début des sélections).

Touche de remise à zéro (RESET)
Appuyer sur cette touche pour remettre le compteur de bande à " 00 00 ".

Touches de fonctionnement du lecteur CD

Touche de recherche directe (DIRECT)
Appuyer sur cette touche pour la recherche directe sur le lecteur CD.

Touches ◀◀ et ▶▶ (recherche manuelle)
Appuyer sur ces touches pendant la lecture pour aller rapidement en avant ou en arrière.

Touche de répétition (REPEAT)
Appuyer sur cette touche pour répéter la lecture.

Touche aléatoire (RANDOM)
Appuyer sur cette touche pour lire les plages en ordre aléatoire.

Touche de programme (PROGRAM)
Appuyer sur cette touche pour la lecture programmée sur le lecteur CD.

Touche d'annulation (CANCEL)
Appuyer sur cette touche pour effacer la dernière plage du programme.

Touche de temps/face A/B (TIME/SIDE A/B)

- TIME**
Appuyer sur cette touche pendant la lecture ou en mode de pause pour commuter l'affichage de temps. Normalement, le temps écoulé de la plage en cours de lecture est affiché. Lorsque cette touche est enfoncée, l'affichage commute au temps restant de cette plage, le temps restant total sur le disque, ensuite l'affichage revient à l'affichage de temps écoulé de la plage. Pendant la lecture programmée, l'affichage du temps restant total indique le temps restant total des plages programmées.

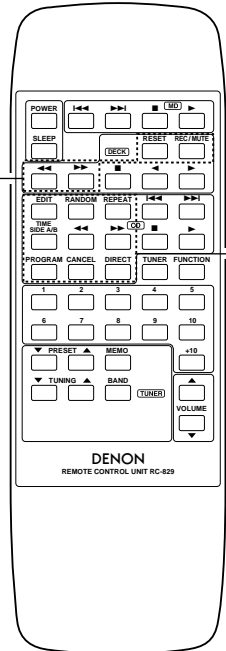
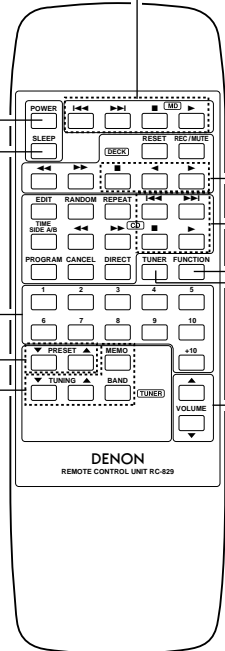

7 ECOUTE DE PROGRAMMES DE RADIO

(Vérifier les connexions à la page 21 et la page 22.)

SYNTONISATION

Sinto Amplificatore (DRA-F100)

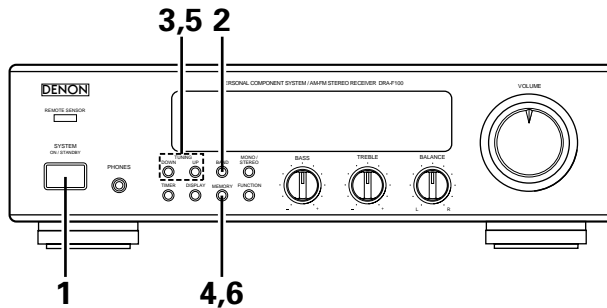

Exemple: Syntonisation sur FM 87,5 MHz (Les stations AM sont syntonisées en utilisant la même procédure.)

1	Régler la commande de VOLUME du Sinto Amplificatore au minimum, ensuite appuyer sur l'interrupteur de courant de système (SYSTEM ON/STANDBY) pour l'allumer.		
2	Appuyer sur la touche de gamme (BAND) du récepteur pour sélectionner la gamme FM.		
3	Utiliser les touches de syntonisation haut et bas (TUNING UP et DOWN) pour syntoniser la fréquence sur 87,50 MHz. Dès que la fréquence est syntonisée, ajuster le volume au niveau désiré en utilisant la commande de VOLUME.		Cet indicateur s'allume lorsqu'une station est syntonisée.

Syntonisation automatique

- Lorsqu'une des touches de syntonisation (TUNING) est enfoncée, la fréquence change par pas de 50 kHz pour la gamme FM, par pas de 9 kHz pour la gamme AM.
- Si une des touches de syntonisation (TUNING) est maintenue enfoncée pendant plus de 1 seconde, la fréquence continue de changer lorsque la touche est relâchée (syntonisation automatique) et s'arrête lorsqu'une station est syntonisée. La syntonisation ne s'arrête pas sur les stations dont la réception est mauvaise.
- Pour arrêter la fonction de syntonisation automatique, appuyer une fois sur la touche Haut ou Bas (UP ou DOWN).

Préréglage de stations AM et FM

Exemple: Préréglage de FM 87,5 MHz (en cours de syntonisation) sur le numéro préréglé 3

4	Appuyer sur la touche de mémoire (MEMORY). L'indicateur [MEMO] clignote pendant 10 secondes.		
5	Utiliser les touches de syntonisation haut et bas (TUNING UP et DOWN) pour appeler le numéro sur lequel on veut prérégler la station (3), ou appuyer simplement sur la touche numérique correspondante "3" de la télécommande.		"P" clignote
6	Appuyer sur la touche de mémoire (MEMORY) pendant que l'indicateur [MEMO] clignote.		"P3" s'allume

Jusqu'à 40 stations AM ou FM peuvent être préréglées en utilisant cette procédure.

Fonction de mémoire préréglée automatique

(FM UNIQUEMENT)

Cette fonction stocke automatiquement dans la mémoire préréglée les stations FM qui peuvent être reçues dans la région dans laquelle l'appareil est utilisé. Noter également que les mémoires de canal peuvent être modifiées au choix, même après le stockage des stations préréglées à l'aide de cette fonction.

1	Connecter l'antenne FM et l'orienter de sorte que les stations FM puissent être reçues.	Se reporter à la page 21.	
2	Appuyer sur la touche de courant de système (SYSTEM ON/STANDBY) pour allumer l'appareil tout en maintenant la touche de mémoire (MEMORY) enfoncée.		
3	La recherche commence automatiquement et les stations sont stockées dans l'ordre dans la mémoire préréglée, en commençant pas le canal 1. (L'opération s'arrête automatiquement dès que 40 stations ont été mémorisées.)		

Lorsque l'opération est terminée, la station préréglée sur le numéro préréglé 1 est syntonisée.

REMARQUES:

- En plus de la fréquence de réception, le mode de réception, (monaural ou automatique) est également préréglé, par conséquent, vérifier l'affichage lors du préréglage des stations.
- Si une station est préréglée sur un numéro où une station est déjà préréglée, la station précédente est remplacée par la nouvelle station.
- La mémoire préréglée n'est pas effacée immédiatement lorsque l'appareil est débranché, mais elle est effacée si le cordon est laissé débranché pendant une longue période. Si cela se produit, préréglé à nouveau les stations.

Ecoute de stations préréglées

Les stations préréglées peuvent être rappelées en utilisant les touches numériques de la télécommande.

Aussi, si l'opération suivante est effectuée lorsque la chaîne est éteinte, elle s'allume automatiquement et la radio s'allume. (Fonction de mise sous tension automatique)

Exemple: Ecoute de la station préréglée sur le numéro 3

(Cette opération est seulement possible à partir de la télécommande.)

1	Appuyer sur la touche TUNER de la télécommande.		
2	Appuyer sur la touche "3" de la télécommande.		

8 UTILISATION DE LA MINUTERIE

Les fonctions d'heure et de minuterie sont incorporées dans le Sinto Amplificateur.

Réglages de minuterie

■ Types d'opérations par minuterie

- Minuterie (TIMER) : Utiliser ce réglage pour allumer et éteindre à la même heure chaque jour.
- Minuterie de sommeil (SLEEP TIMER) : Utiliser ce réglage pour éteindre après 10 à 60 minutes, par intervalles de 10 minutes (commande depuis la télécommande).

■ Remarques sur les réglages de minuterie

- S'assurer de régler d'abord l'heure actuelle.
- Pour écouter ou enregistrer une émission radio ("air check") utilisant la minuterie, s'assurer de pré-régler d'abord la station. (Se reporter à "Préréglage des stations AM et FM" à la page 27.)

Pannes de courant

En cas de panne de courant ou si la chaîne est débranchée, l'affichage d'heure "00:00" clignote. Si cela se produit, remettre l'heure actuelle.

Vérifier également les pré-réglages de la minuterie et du tuner, et les remettre à zéro s'ils ont été effacés.

Vérification des réglages

Pour vérifier les réglages de la minuterie, appuyer sur la touche de minuterie (TIMER) pendant au moins 3 secondes. (Cette opération peut également être effectuée lorsque le tuner est éteint.)

Ensuite, appuyer répétitivement sur la touche de mémoire (MEMORY) pour afficher le mode de démarrage de la minuterie, la gamme de réception et le numéro de canal pré-réglé lorsqu'on est en mode tuner, l'heure d'enclenchement et d'arrêt. Appuyer à nouveau sur la touche de mémoire (MEMORY) pour revenir à l'affichage de mode actuel.

Changement des réglages

Répéter l'opération de réglage de la minuterie pour effacer les réglages précédents et faire les nouveaux réglages.

Effacement des réglages

Appuyer sur la touche de minuterie (TIMER) pendant au moins 3 secondes, ensuite appuyer à nouveau sur cette touche pendant au moins 3 secondes pendant que "FUNC" (fonction) est affiché pour effacer les réglages de la minuterie.

Remarque sur le réglage de la minuterie

Si l'heure réglée avec la minuterie est atteinte pendant que la chaîne est allumée, l'opération commute au mode réglé par la minuterie.

Arrêt de la minuterie

Appuyer sur la touche de minuterie (TIMER) pour éteindre la marque ☹.

Réglage de l'heure actuelle

L'heure est affichée en mode 12-heures.

Sinto Amplificateur (DRA-F100)

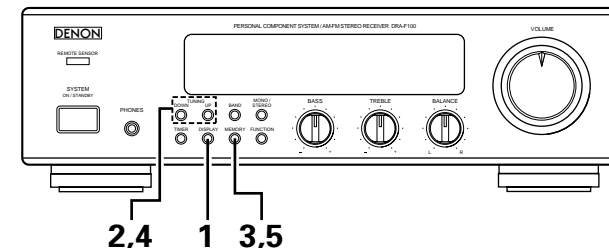

Exemple: Réglage sur 7:30 p.m.

1	Appuyer sur la touche de affichage (DISPLAY) pendant au moins 3 secondes.	DISPLAY 	12:00 AM Le segment de l'heure clignote. (Si l'heure a déjà été réglée, ce chiffre clignote.)
2	Utiliser les touches de syntonisation haut et bas (TUNING UP et DOWN) pour régler l'heure.	TUNING UP/DOWN 	7:00 PM Le segment de l'heure clignote.
3	Appuyer sur la touche de mémoire (MEMORY).	MEMORY 	7:00 PM Le segment des minutes clignote. (Si les minutes ont déjà été réglées, ce chiffre clignote.)
4	Utiliser les touches de syntonisation haut et bas (TUNING UP et DOWN) pour régler minutes.	TUNING UP/DOWN 	7:30 PM Le segment des minutes clignote.
5	Appuyer sur la touche de mémoire (MEMORY) au son d'un top horaire. L'affichage d'heure s'arrête de clignoter et l'horloge commence à fonctionner.	MEMORY 	7:30 PM L'affichage s'arrête de clignoter et l'horloge commence à fonctionner à partir de 00 seconde.

- L'heure actuelle peut être réglée même lorsque l'appareil est éteint.

Réglage de la minuterie

La mise sous tension et hors circuit peut être réglée tous les jours à la même heure dans un des cinq modes: tuner, CD, platine cassette, lecteur MD et "air check" (enregistrement à partir de la radio). (Prérégler d'abord la station AM ou FM.)

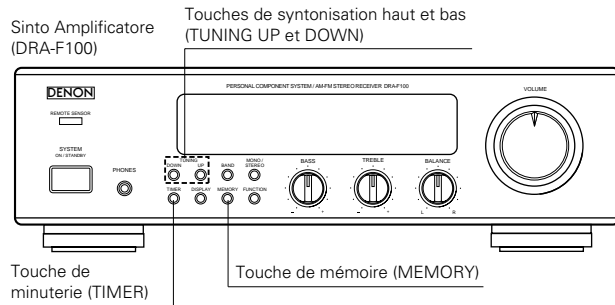

Exemple: Réglage du tuner pour s'allumer à 2:35 p.m., s'éteindre à 2:56 p.m. (avec FM 87,5 MHz préréglé sur le canal "3")

1	Appuyer sur l'interrupteur de courant de système (SYSTEM ON/STANDBY) du Sinto Amplificatore pour allumer la chaîne.		<p>Si FM 90,00 MHz est syntonisé sur le numéro de canal préréglé "1".</p>
2	Appuyer sur la touche de minuterie (TIMER) pendant au moins 3 secondes pour régler le mode de réglage de la minuterie.		
3	Utiliser les touches de syntonisation haut et bas (TUNING UP et DOWN) pour régler le mode "TUNER".		
4	Appuyer sur la touche de mémoire (MEMORY).		
5	Utiliser les touches de syntonisation haut et bas (TUNING UP et DOWN) pour régler le numéro de canal préréglé.		
6	Appuyer sur la touche de mémoire (MEMORY).		<p>(Si la minuterie a déjà été réglée, ce chiffre clignote.)</p>
7	Utiliser les touches de syntonisation haut et bas (TUNING UP et DOWN) pour régler l'heure d'enclenchement de la minuterie.		<p>Clignote</p>

8	Appuyer sur la touche de mémoire (MEMORY).		<p>Clignote (Si la minuterie a déjà été réglée, ce chiffre clignote.)</p>
9	Utiliser les touches de syntonisation haut et bas (TUNING UP et DOWN) pour régler les minutes de l'heure d'enclenchement de la minuterie.		<p>Clignote</p>
10	Appuyer sur la touche de mémoire (MEMORY).		<p>Clignote</p>
11	Utiliser les touches de syntonisation haut et bas (TUNING UP et DOWN) pour régler l'heure d'arrêt de la minuterie.		<p>Clignote</p>
12	Appuyer sur la touche de mémoire (MEMORY).		<p>Clignote (Si la minuterie a déjà été réglée, ce chiffre clignote.)</p>
13	Utiliser les touches de syntonisation haut et bas (TUNING UP et DOWN) pour régler les minutes de l'heure d'arrêt de la minuterie.		<p>Clignote (Si la minuterie a déjà été réglée, ce chiffre clignote.)</p>
14	Appuyer sur la touche de mémoire (MEMORY).		<p>L'affichage revient à l'affichage précédent avant que le mode de réglage de la minuterie a été réglé.</p>
15	Appuyer sur la touche de minuterie (TIMER).		
16	Appuyer sur l'interrupteur de courant de système (SYSTEM ON/STANDBY) du Sinto Amplificatore pour éteindre la chaîne.		

Si la marque ☹ est affichée après que la touche de minuterie (TIMER) soit enfoncée, la minuterie fonctionne à la même heure tous les jours. Pour éteindre la minuterie, appuyer à nouveau sur la touche de minuterie (TIMER) pour éteindre la marque ☹.

REMARQUE:

La marque d'attente ("☹") ne s'allume pas si l'heure actuelle n'est pas réglée. Si cela se produit, régler l'heure actuelle, ensuite appuyer sur la touche de minuterie (TIMER).

Divers fonctionnements de la minuterie

Sinto Amplificateur (DRA-F100)

Lecteur CD (DCD-F100)

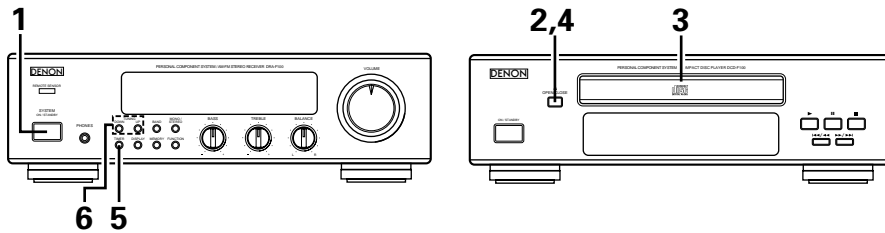

Exemple: Lecture d'un disque compact programmée par la minuterie

1	Appuyer sur l'interrupteur de courant de système (SYSTEM ON/STANDBY) du Sinto Amplificateur pour allumer la chaîne.		
2	Appuyer sur la touche d'ouverture/fermeture (OPEN/CLOSE) (▲) du lecteur CD pour ouvrir le tiroir de disque.		
3	Charger le disque dans le tiroir de disque. Se reporter à la page 31.		
4	Appuyer à nouveau sur la touche d'ouverture/fermeture (OPEN/CLOSE) (▲) du lecteur CD pour fermer le tiroir de disque.		
5	Appuyer sur la touche de minuterie (TIMER) du Sinto Amplificateur pendant au moins 3 secondes.		
6	Utiliser les touches de syntonisation haut et bas (TUNING UP et DOWN) du Sinto Amplificateur pour régler le mode "CD".		
7	Maintenant, suivre les étapes 6 à 16 dans "Réglage de la minuterie" à la page 29.		

Réglage de la minuterie de sommeil

Avec cette fonction, la chaîne peut être allumée et éteinte après 10 à 60 minutes, par intervalles de 10 minutes, en utilisant la télécommande.

Exemple: Réglage pour éteindre dans 50 minutes
(Cette opération est seulement possible à partir de la télécommande.)

1	Tuner actuellement réglé sur FM 87,5 MHz.	
2	Appuyer sur la touche de sommeil (SLEEP).	
3	Appuyer à nouveau sur la touche de sommeil (SLEEP) pendant que l'indicateur de sommeil (SLEEP) clignote.	
4	L'affichage précédent réapparaît après 5 secondes. L'indicateur de sommeil (SLEEP) reste allumé, indiquant que la minuterie de sommeil fonctionne.	

• L'heure est remise à "60" (60 minutes) si la touche de sommeil (SLEEP) est enfoncée à nouveau pendant que la minuterie de sommeil fonctionne.

Annulation de la minuterie de sommeil

Appuyer répétitivement sur la touche de sommeil (SLEEP) jusqu'à ce que l'indicateur de sommeil (SLEEP) s'éteigne. La minuterie de sommeil est également annulée si le commutateur SYSTEM ON/STANDBY du Sinto Amplificateur ou le commutateur pour de la télécommande est enfoncé, coupant l'alimentation du système.

REMARQUE:

Si les heures réglées avec les minuterie de sommeil et quotidienne se chevauchent, la minuterie de sommeil a la priorité.

Ordre de priorité des minuterie de sommeil et quotidienne

La minuterie de sommeil a la priorité pour l'heure d'arrêt. (La chaîne fonctionne comme indiqué par les lignes en gras.)

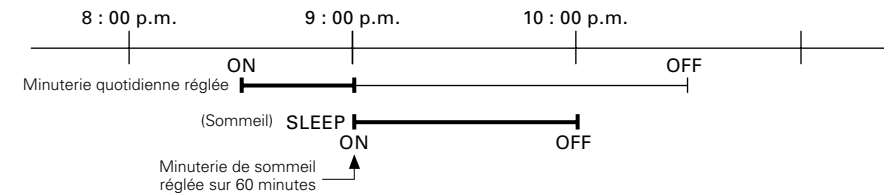

Même si l'appareil est allumé avec la minuterie, il s'éteint si le temps restant de la minuterie de sommeil atteint "00" avant que l'heure d'arrêt réglée avec la minuterie quotidienne soit atteinte. Si l'heure d'enclenchement de la minuterie quotidienne est atteinte pendant que la minuterie de sommeil fonctionne, la minuterie quotidienne ne fonctionne pas.

9 LECTURE DE CD

A propos des disques compacts



Seuls des disques portant la marque indiquée ci-dessous peuvent être lus sur la DCD-F100.

Utiliser des disques compacts portant le logo . Des CD avec des formes spéciales (CD en forme de cœur, des CD octogonaux, etc.) ne peuvent pas être lus sur cet appareil. Le fait de l'essayer, risque d'endommager le lecteur. Ne pas utiliser de tels CD.



- Pour les CDV, seule la partie audio est lue. (La partie vidéo n'est pas lue.)

Disque	Remarques
CD	
CDV	Seule la partie audio est lue.
CD singles (disques de 8 cm)	

Retrait des disques de leurs boîtiers

Comme illustré sur le schéma, saisir le bord extérieur du disque avec les doigts, insérer un doigt dans le trou au centre, enfoncer doucement, ensuite soulever le disque hors du boîtier.



Chargement des disques dans le tiroir de disque

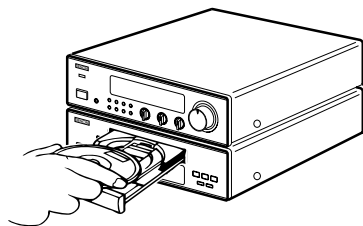

S'assurer de charger le disque avec la face portant l'étiquette face vers le haut. (Les disques compacts ne peuvent être lus que sur une face.) Pour des CD de 8 cm, placer le disque dans la partie creuse au centre du tiroir.

REMARQUES:

- Le tiroir de disque s'ouvre lorsque la touche d'ouverture/fermeture (OPEN/CLOSE) (▲) est enfoncée une fois et se referme lorsqu'elle est enfoncée à nouveau.
- Lorsque le tiroir de disque est fermé, le disque tourne automatiquement pendant plusieurs secondes, ensuite le nombre total de plages et le temps total de lecture de ce disque apparaissent sur l'affichage.
- Le tiroir de disque peut également être fermé en appuyant sur la touche de lecture (▶), après quoi la lecture commence automatiquement à partir de la première plage sur le disque (ou si les plages sont programmées, à partir de la première plage programmée).

Manipulation du tiroir de disque

Ne pas éteindre l'appareil, arrêter le tiroir de disque à la main ou le tirer lorsqu'il se déplace. Sinon, il risque d'être endommagé. Si le cordon de casque ou un autre objet est coincé accidentellement dans le tiroir de disque pendant sa fermeture et le tiroir de disque s'arrête, appuyer à nouveau sur la touche d'ouverture/fermeture (OPEN/CLOSE) (▲) pour ouvrir le tiroir et retirer l'obstacle. Ne pas placer d'objets autres que des disques sur le tiroir de disque. Sinon, il risque d'être endommagé.

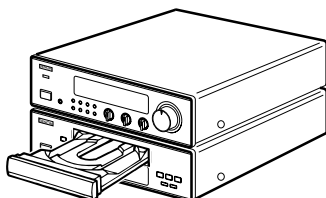

Lecture normale

Lecteur CD (DCD-F100)

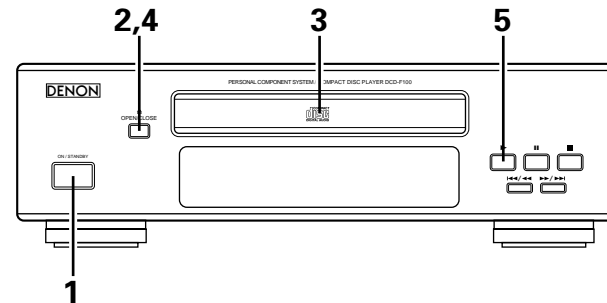

Exemple: Lecture d'un disque contenant 15 plages et avec un temps de lecture de 62 minutes, 03 secondes, en commençant par la première plage

La marque indique les opérations qui peuvent également être effectuées sur la télécommande.		
1	Appuyer sur l'interrupteur de courant de système (SYSTEM ON/STANDBY) du Sinto Amplificatore pour allumer la chaîne.	
2	Appuyer sur la touche d'ouverture/fermeture (OPEN/CLOSE) (▲) pour ouvrir le tiroir de disque.	
3	Charger le disque dans le tiroir de disque.	
4	Appuyer sur la touche d'ouverture/fermeture (OPEN/CLOSE) (▲). Le tiroir de disque se ferme. L'affichage apparaît après plusieurs secondes.	
5	Appuyer sur la touche de lecture (▶).	

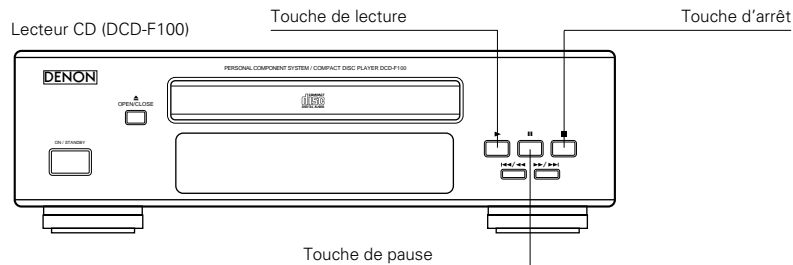

Interruption momentanée de la lecture

Appuyer sur la touche de pause ().		La marque " " apparaît sur l'affichage, et la lecture s'arrête au point où la touche a été enfoncée.
--------------------------------------	--	---

Reprise de la lecture

Appuyer sur la touche de lecture (▶).		La marque " " s'éteint sur l'affichage, et la lecture reprend à partir du point où la touche de pause () a été enfoncée.
---------------------------------------	--	---

Arrêt de la lecture

Appuyer sur la touche d'arrêt (■).		
------------------------------------	--	--

REMARQUES:

- Lorsqu'un disque est chargé "LOAD IN" est affiché sur l'affichage pendant plusieurs secondes pendant que les données sur le nombre de plages et le temps total de lecture sont lues à partir de la section la plus à l'intérieur du disque, après quoi le nombre de plages et le temps total de lecture apparaissent.
- Si aucun disque n'est chargé, si le disque est mis à l'envers, ou si les données ne peuvent pas être lues correctement à cause des rayures ou la saleté, l'affichage est comme indiqué ci-dessous et le disque n'est pas lu.

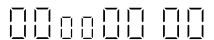

Diverses fonctions de lecture

En plus de la lecture normale, la DCD-F100 offre également les fonctions de lecture suivantes:

1 Lecture d'une plage spécifique Recherche directe

(Utilisant la télécommande)
Exemple: Lecture de la 8ème plage

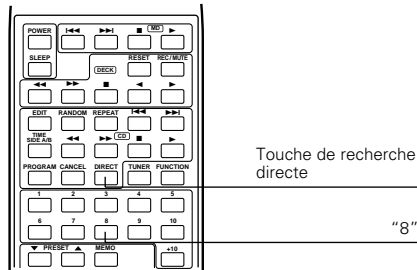

- Appuyer sur la touche de recherche directe (DIRECT).
 - Appuyer sur la touche correspondant au numéro de la plage 8. "8" apparaît sur l'affichage de numéro de plage et la lecture de la plage numéro 8 commence.
 - Lorsque la fin de la plage est atteinte, la lecture continue sur la plage suivante.
 - Pour spécifier un numéro de plage 11 ou plus, la page 15 par exemple, appuyer sur la touche [+10] ensuite appuyer sur la touche [5], et pour spécifier un numéro de plage 20 ou plus, la page 23 par exemple, appuyer sur les touches [+10], [+10] ensuite appuyer sur la touche [3].
- Pour lire la page 20, appuyer sur la touche [+10] ensuite appuyer sur la touche [10].

2 Lecture répétitive d'une plage unique Répétition d'une plage unique

(Utilisant la télécommande)

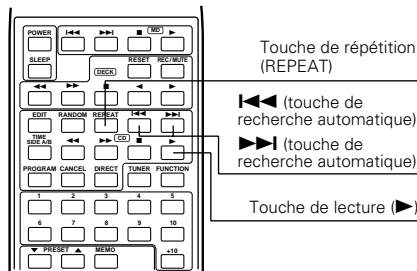

- Lorsque la touche répétition (REPEAT) est enfoncée une fois, REPEAT [ONE] (répétition 1) apparaît sur l'affichage et le mode de répétition d'une plage unique est réglé.
- Utiliser les touches ◀ et ▶ pour sélectionner la page à répéter.
- Appuyer sur la touche de lecture (▶) pour commencer la lecture.
- Lorsque la fin de la plage spécifiée est atteinte, la lecture recommence à partir du début de cette plage.
- Le mode de répétition d'une plage unique peut également être réglé en appuyant une fois sur la touche de répétition (REPEAT) pendant la lecture.
- Pour annuler le mode de répétition d'une plage unique, appuyer répétitivement sur la touche de répétition (REPEAT) jusqu'à ce que l'indicateur de répétition (REPEAT) s'éteigne.

3 Lecture répétitive de toutes les plages Répétition de toutes les plages



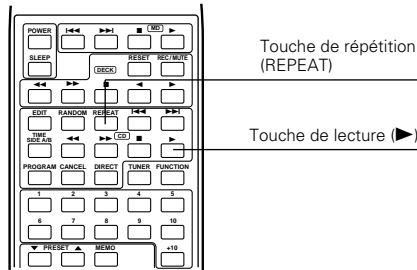

(Utilisant la télécommande)

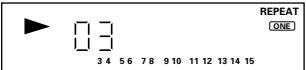

- Lorsque la touche de répétition (REPEAT) est enfoncée deux fois, REPEAT [ALL] (répétition de toutes les plages) apparaît sur l'affichage et le mode de répétition de toutes les plages est réglé.
- Appuyer sur la touche de lecture (▶) pour commencer la lecture.
- Le mode de répétition de toutes les plages peut également être réglé en appuyant deux fois sur la touche répétition (REPEAT) pendant la lecture.
- Pour annuler le mode de répétition de toutes les plages, appuyer sur la touche de répétition (REPEAT) pour éteindre l'indicateur de répétition (REPEAT).
- Si la touche de répétition (REPEAT) est enfoncée pendant la lecture programmée, les plages sont lues répétitivement dans l'ordre programmé.

4 Lecture répétitive d'une certaine plage Répétition A-B

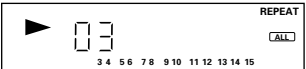
Exemple: Utilisant un CD contenant 15 plages



1ère pression	(1) Lorsque cette touche est enfoncée pendant la lecture: 	Le mode de répétition d'une plage unique est réglé, "REPEAT" et "ONE" s'allument.
	(2) Lorsque cette touche est enfoncée avant la lecture: 	Le mode de répétition d'une plage unique est réglé, "REPEAT" et "ONE" s'allument. Ensuite, ① Appuyer sur la touche de lecture (▶) pour lire répétitivement la première plage. ② Si la lecture a démarré à l'aide des touches de recherche directe de la télécommande ou des touches ▶▶/▶▶▶ et ◀◀/◀◀ du lecteur CD, la plage spécifiée est lue répétitivement.
2ème pression	(1) Lorsque cette touche est enfoncée pendant la lecture: 	Le mode de répétition de toutes les plages est réglé, "REPEAT" et "ALL" s'allument.
	(2) Lorsque cette touche est enfoncée avant la lecture: 	Le mode de répétition de toutes les plages est réglé, "REPEAT" et "ALL" s'allument. Appuyer ensuite sur la touche de lecture (▶) ou sur les touches de recherche directe de la télécommande pour la lecture.
3ème pression	Lorsque cette touche est enfoncée pendant la lecture: 	"REPEAT" (répétition) et "A->" s'allument.
4ème pression	Lorsque cette touche est enfoncée pendant la lecture: 	"REPEAT" (répétition) et "A->B" s'allument, et la section entre les points A et B est lue répétitivement.
Appuyer à nouveau sur la touche de répétition (REPEAT) pour revenir à la lecture normale.		

5 Lecture des plages dans un certain ordre Lecture programmée

(Utilisant la télécommande)

Exemple: Programmation de la 3ème plage pour être lue en premier, la 18ème plage pour être lue en second, utilisant un CD contenant 18 plages et avec un temps de lecture de 62 minutes, 03 secondes.

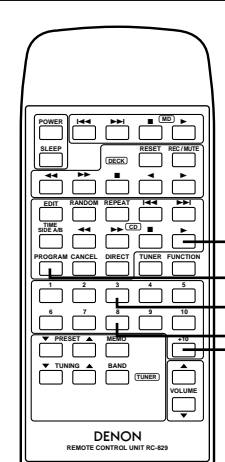
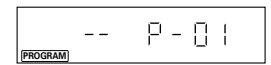
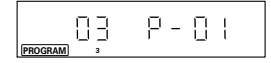
Procédure

1	Appuyer sur la touche de programme (PROGRAM).		
2	Appuyer sur la touche "3" pour régler la 3ème plage à la première place dans le programme.		 Après 2 secondes -- P-02 affichage lorsque la 3ème plage est réglée à la première place
3	Appuyer sur les touches "+10" et "8" pour régler la 18ème plage à la seconde place dans le programme.		 Après 2 secondes -- P-03 affichage lorsque la 18ème plage est réglée à la seconde place
4	Appuyer sur la touche de lecture (▶).		Les plages sont lues dans l'ordre programmé.

- Lorsque la touche TIME/SIDE A/B est enfoncée avant la lecture, la durée totale des plages programmées est affichée.
- Appuyer sur la touche DIRECT pour reprendre la lecture normale pendant la lecture programmée.
- Pour effacer tout le programme, appuyer sur la touche DIRECT ou effacer les programmes un par un à l'aide de la touche CANCEL.
- Si vous voulez modifier une plage programmée, appuyer sur la touche de recherche en arrière automatique/manuelle (◀◀/◀) afin d'afficher la plage à modifier et appuyer sur la touche du numéro souhaité de la télécommande. Appuyer sur la touche CANCEL à la place de la touche du numéro pour effacer la plage affichée. Une fois la correction effectuée, appuyer sur la touche de recherche en avant automatique/manuelle (▶▶/▶) répétitivement jusqu'à ce que "--" soit affiché sur l'affichage du numéro de plage.

Autres opérations possibles pendant la lecture programmée:

Les opérations de recherche rapide, de pause et de contrôle de saut sont également possibles pendant la lecture programmée. Pour la fonction de recherche rapide, appuyer sur la touche de recherche en arrière automatique/manuelle (◀◀/◀) pour reculer vers le début de la plage, ensuite enfoncer à nouveau pendant que l'affichage de temps indique "00:00" pour reculer vers le début de la plage précédentes. Pour avancer au début de la plage suivante, appuyer sur la touche de recherche en avant automatique/manuelle (▶▶/▶), indépendamment de l'affichage de temps.

REMARQUES:

- Les numéros des plages programmées sur le calendrier musical s'éteignent lorsque toutes les plages ont été lues.
- Avec ce lecteur CD, jusqu'à 20 plages de n'importe quel numéro de plage entre 1 et 99 peuvent être programmées.
- Si un numéro supérieur au nombre total de plages sur le disque est spécifié, ce numéro n'est pas affiché.
- La programmation est également possible avec le tiroir de disque ouvert. Dans ce cas, il est possible de programmer un numéro de plage qui n'est pas sur le disque, mais lorsque le programme est lu, ce numéro de plage est sauté.
- Le programme entier est annulé lorsque la touche d'ouverture/fermeture (OPEN/CLOSE) (▲) est enfoncée.
- En cas d'erreur au cours de la programmation, appuyer sur la touche d'annulation (CANCEL) pour annuler l'erreur. (La dernière plage dans le programme est annulée chaque fois que la touche d'annulation (CANCEL) est enfoncée.)
- Les fonctions de répétition de répétition A-B ne fonctionnent pas pendant la lecture programmée.
- Régler le mode d'arrêt lors de l'annulation des plages du programme.

6 Avancer vers la plage suivante pendant la lecture Recherche rapide

Lecteur CD (DCD-F100)

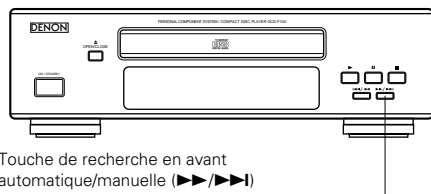

Touche de recherche en avant automatique/manuelle (▶▶/▶▶)

Appuyer sur la touche de recherche en avant automatique/manuelle (▶▶/▶▶).

7 Reculer vers le début de la plage pendant la lecture Recherche rapide

Lecteur CD (DCD-F100)

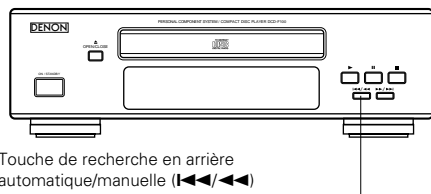

Touche de recherche en arrière automatique/manuelle (◀◀/◀◀)

Appuyer sur la touche de recherche en arrière automatique/manuelle (◀◀/◀◀).

8 Repérage d'un certain endroit sur le disque pendant l'écoute du son Contrôle de saut

- Utiliser cette fonction pour sauter à travers le disque tout en écoutant le son.
- Lorsque le point désiré est atteint en utilisant la fonction de contrôle de saut, relâcher la touche de recherche en avant automatique/manuelle (▶▶/▶▶) ou de recherche en arrière automatique/manuelle (◀◀/◀◀) pour reprendre la lecture normale à partir de ce point.

(1) Contrôle de saut en avant

Lecteur CD (DCD-F100)

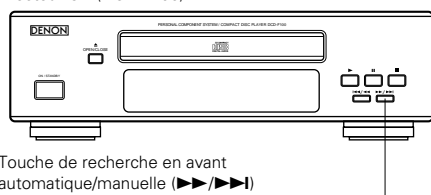

Touche de recherche en avant automatique/manuelle (▶▶/▶▶)

- La plage en cours de contrôle et le temps écoulé de cette plage sont indiqués sur l'affichage.
 - Si la fin de la dernière plage sur le disque est atteinte pendant que la touche de recherche en avant automatique/manuelle (▶▶/▶▶) est enfoncée, "END" apparaît sur l'affichage et l'opération de recherche manuelle s'arrête.
- Pour continuer la lecture, appuyer sur la touche de recherche en arrière automatique/manuelle (◀◀/◀◀), et la maintenir enfoncée jusqu'à ce qu'un numéro de plage apparaisse sur l'affichage, ensuite effectuer l'opération désirée.

Pendant la lecture, appuyer sur la touche de recherche en avant automatique/manuelle (▶▶/▶▶) et la maintenir enfoncée pour sauter à travers le disque dans la direction avant tout en écoutant le son.

(2) Contrôle de saut en arrière

Lecteur CD (DCD-F100)

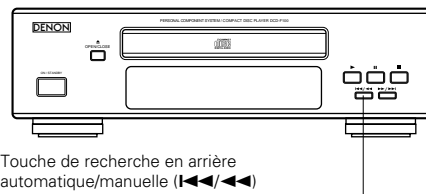

Touche de recherche en arrière automatique/manuelle (◀◀/◀◀)

Pendant la lecture, appuyer sur la touche de recherche en arrière automatique/manuelle (◀◀/◀◀) et la maintenir enfoncée pour sauter à travers le disque dans la direction inverse tout en écoutant le son.

- La plage en cours de contrôle et le temps écoulé de cette plage sont indiqués sur l'affichage.
 - Si la touche de recherche en arrière automatique/manuelle (◀◀/◀◀) est enfoncée continue, le début de la première plage sur le disque est atteint.
- Relâchée la touche de recherche en arrière automatique/manuelle (◀◀/◀◀) pour reprendre la lecture normale.

Si la touche de recherche en avant automatique/manuelle ou de recherche en sens inverse automatique/manuelle est enfoncée pendant la lecture programmée et ensuite relâchée sur une plage qui n'est pas dans le programme, la plage suivante du programme est recherchée et lue instantanément.

9 Lecture aléatoire des pages Lecture aléatoire

(Utilisant la télécommande)

- Utiliser cette fonction pour lire une fois toutes les pages sur le disque en ordre aléatoire.

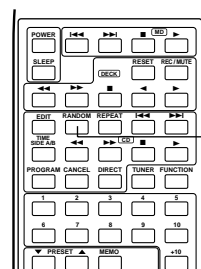

Touche aléatoire (RANDOM)

- Les plages programmées peuvent être lues en ordre aléatoire en appuyant sur la touche aléatoire (RANDOM) lorsque les plages sont programmées.
 - Si la touche aléatoire (RANDOM) est enfoncée pendant que le mode de répétition est réglé, les plages sont lues une fois chacune en ordre aléatoire, ensuite elles sont lues à nouveau dans un autre ordre, etc.
 - La lecture aléatoire ne peut pas être réglée en mode de répétition A-B.
 - Pendant que la plage suivante est recherchée, les numéros des plages sur le disque pas sont affichés sur l'affichage de numéro de plage, ainsi il n'est pas possible de connaître la plage qui sera lue ensuite.
 - Le mode de répétition est réglé en mode de répétition de toutes les plages lorsque la touche RANDOM (aléatoire) est enfoncée pendant le mode de répétition d'une plage unique.
- Pendant la lecture programmée, appuyer sur la touche aléatoire (RANDOM) pour allumer l'indicateur aléatoire "RANDOM", ensuite appuyer sur la touche de lecture pour commencer la lecture aléatoire.
 - Pendant la lecture, appuyer simplement sur la touche aléatoire (RANDOM) pour commencer la lecture aléatoire.

REMARQUES:

- Le temps total restant ne peut pas être affiché pendant le mode de lecture aléatoire.
- Le mode de lecture aléatoire ne peut pas être réglé pendant l'édition.

10 AUTRES INFORMATIONS

Nettoyage des disques

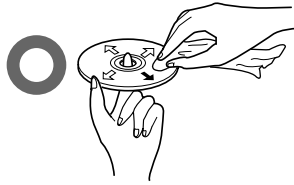

La poussière, les traces de doigt, ou la salive sur le disque produit du bruit ou des sauts. Si le disque est sale, ou si le lecteur CD ne fonctionne pas correctement, utiliser la procédure suivante pour nettoyer le disque:

- Tenir le disque avec la surface de signal (la face inverse de la face portant l'étiquette) face vers le haut, comme illustré sur le schéma.
- Essuyer le disque doucement à partir du centre vers le bord (dans la direction de la flèche) avec un chiffon doux.



Ne pas nettoyer les disques avec les produits suivants:

- Benzène, alcool ou autres solvants
- Nettoyants contenant un abrasif
- Aérosols ou nettoyant pour disques
- Produits anti-statiques

REMARQUES:

- Ne pas essuyer les disques dans la direction opposée à la flèche ou en mouvement circulaire comme pour les disques ordinaires.
- La surface de signal du disque est facilement endommagée, par conséquent ne pas l'essuyer avec un chiffon dur ou la frotter fortement.

11 SPECIFICATIONS

■ Sinto Amplificatore (DRA-F100)

Puissance de sortie maximale en service: 30 W + 30 W (4 Ω/ohms, DIN)

Plage de réglage de basse fréquence: 100 Hz ±8 dB

Plage de réglage de haute fréquence: 10 kHz ±8 dB

Plage de réception de fréquence: FM: 87,5 MHz ~ 108,0 MHz

AM: 520 kHz ~ 1710 kHz

FM: 1,5 μ/75 Ω/ohms

AM: 20 μV

Sensibilité de réception: 35 dB (1 kHz)

Séparation FM stéréo:

Prises d'entrée/sortie audio:

Prises d'entrée CD, prises d'entrée/sortie cassette, prises d'entrée/sortie MD, prises d'entrée Aux, prise d'entrée casque de 3,5 mm prises d'entrée phono. CA 120 V, 60 Hz

Alimentation:

Consommation:

Dimensions externes maximales:

130 W

270 (L) x 84 (H) x 289 (P) mm

(including feet, controls and terminals)

Poids:

4,1 kg

■ Lecteur CD (DCD-F100)

Pleurage et scintillement:

Non mesurables
(±0,001 % crête B)

Fréquence d'échantillonnage:

44,1 kHz

Source optique:

Semi-conducteur

Alimentation:

CA 120 V, 60 Hz

Consommation:

10 W

Dimensions externes maximales:

270 (L) x 84 (H) x 264 (P) mm

(avec les pieds, les commandes et les bornes)

Poids:

2,7 kg

■ Télécommande (RC-829)

Système de télécommande:

Impulsions infrarouge

Touches numériques:

47

Alimentation:

Deux piles CC 1,5 V R6P/AA

Dimensions externes maximales:

64 (L) x 195 (H) x 18 (P) mm

Poids:

130 g (avec les piles)

* Les dimensions maximales comprennent les commandes, les prises et les couvercles.

(L) = largeur, (H) = hauteur, (P) = profondeur

• Les spécifications et les fonctions sont sujettes à modification sans préavis dans un but d'amélioration.

12 DEPISTAGE DES PANNES

Vérifier à nouveau les points suivants avant de déterminer s'il y a un problème avec la chaîne.

1. Les connexions sont-elles correctes ?

2. La chaîne est-elle utilisée comme expliqué dans le mode d'emploi ?

Si la chaîne ne semble pas fonctionner correctement, la chaîne a peut-être un fonctionnement défectueux. La débrancher immédiatement et contacter votre revendeur.

	Symptôme	Cause	Remède	Page
Généralités	L'appareil ne s'allume pas lorsque l'interrupteur d'alimentation est enfoncé.	<ul style="list-style-type: none"> Le cordon d'alimentation n'est pas branché dans une prise d'alimentation. 	<ul style="list-style-type: none"> Brancher le cordon d'alimentation fermement dans une prise. 	22
	Aucun son n'est produit des enceintes.	<ul style="list-style-type: none"> La commande de VOLUME est tournée trop bas. Le casque est connecté. Les cordons d'enceinte ne sont pas fermement connectés. 	<ul style="list-style-type: none"> Régler la commande sur une position appropriée. Débrancher le casque. Connecter fermement. 	23
				22
	Aucun son aigu n'est produit, ou la position des instruments n'est pas claire.	<ul style="list-style-type: none"> Les polarités des enceintes (⊕ et ⊖) sont inversées. 	<ul style="list-style-type: none"> Connecter les cordons d'enceinte correctement. 	22
Une source autre que celle désirée est entendue.	<ul style="list-style-type: none"> La fonction n'est pas correctement réglée. 	<ul style="list-style-type: none"> Régler la fonction désirée à l'aide de la touche de fonction (FUNCTION). 	23	
Sinto Amplificateur	Un sifflement est entendu dans les programmes FM.	<ul style="list-style-type: none"> L'orientation de l'antenne est mauvaise. Les signaux de la station de radiodiffusion sont faibles. 	<ul style="list-style-type: none"> Changer l'orientation de l'antenne. Installer une antenne extérieure. 	21
				21
	Un sifflement est entendu dans les programmes AM.	<ul style="list-style-type: none"> Bruit d'un téléviseur ou interférences d'une station de radiodiffusion. 	<ul style="list-style-type: none"> Eteindre le téléviseur. 	–
Un ronflement est entendu pendant les programmes AM.	<ul style="list-style-type: none"> Les signaux sur le disque sont en cours de modulation par la fréquence de la source d'alimentation. 	<ul style="list-style-type: none"> Insérer le cordon d'alimentation dans la direction opposée. Installer une antenne extérieure. 	–	
			21	
Lecteur CD	Le nombre total des plages n'est pas affiché lorsque le disque est chargé.	<ul style="list-style-type: none"> Le disque est mis à l'envers. Le disque est sale. Le disque n'est pas du type spécifié. 	<ul style="list-style-type: none"> Recharger le disque. Nettoyer le disque. Remplacer par un disque d'un type spécifié. 	31
				35
				–
	Il ne se passe rien lorsque les touches de fonctionnement sont enfoncées. Le disque s'arrête au milieu d'une plage et ne peut pas être lu correctement.	<ul style="list-style-type: none"> Le disque est chargé à l'envers. Objet étranger sur le tiroir de disque. Le disque est sale. Le disque est rayé. 	<ul style="list-style-type: none"> Recharger le disque. Retirer le disque et l'objet étranger. Nettoyer le disque. Remplacer par un disque non rayé. 	31
				31
Le son est cassé.	<ul style="list-style-type: none"> De la saleté, des traces de doigt, de la salive etc. sur le disque. Le disque est rayé. Le lecteur est sur un emplacement instable et vibre trop. 	<ul style="list-style-type: none"> Nettoyer le disque. Remplacer par un disque non rayé. Placer le lecteur dans un endroit stable exempt de vibrations. 	35	
			–	
Un ronflement est entendu lorsque le disque est lu.	<ul style="list-style-type: none"> Les signaux sur le disque sont en cours de modulation par la fréquence de la source d'alimentation. 	<ul style="list-style-type: none"> Insérer le cordon d'alimentation dans la direction opposée. 	–	

• Circuit de protection

Le DRA-F100 est équipé d'un circuit de protection ultra rapide.

Ce circuit protège les pièces internes contre les dommages provoqués par des courants forts générés dans l'appareil si l'appareil est utilisé lorsque les bornes d'enceinte sont incomplètement connectées ou court-circuitées.

Si ce circuit de protection est activé, un son relais est produit, la sortie des enceintes est coupée, et les témoins de fonction et d'alimentation (LED) clignotent pour indiquer qu'il y a un problème. Si cela se produit, débrancher le cordon d'alimentation, vérifier les connexions d'enceinte, ensuite brancher le cordon d'alimentation et rallumer la chaîne. Après quelques secondes, un son relais est entendu et la chaîne commence à fonctionner correctement.

- La chaîne risque de ne pas fonctionner correctement à cause de ces effets externes, la foudre ou l'électricité statique, par exemple. Si cela se produit, éteindre la chaîne à l'aide de l'interrupteur de courant de système (SYSTEM ON/STANDBY) du Sinto Amplificateur ou débrancher le cordon d'alimentation, attendre environ 5 secondes, ensuite rebrancher le cordon d'alimentation.

INDICE

1	Prestaciones principales	37	8	Utilización del Programador	44 ~ 46
2	Antes de su utilización	37	9	Reproducción de CD (compact discs)	47
3	Conexión de las antenas incluidas	37		• Respecto a los compact discs	47
4	Conexiones	38		• Reproducción normal	47, 48
5	Nombres de las piezas,			• Diferentes funciones de reproducción	48 ~ 50
	funciones y lecturas en pantalla	39, 40	10	Otras informaciones	51
	• Receptor	39	11	Especificaciones	51
	• Reproductor de CD	40	12	Localización de fallos	52
6	Mando a distancia	41, 42		Red de Servicio DENON	53, 54
7	Escuchando programas de radio	43			

Compruebe que las piezas siguientes estén incluidas en el paquete que se ha enviado separado de la unidad principal:

- **DRA-F100 (Receptor estereofónico AM-FM)**
 - Mando a distancia (RC-829)1
 - Pilas R6P/AA2
 - Instrucciones de funcionamiento2
 - Antena FM1
 - Antena de cuadro AM1
- **DCD-F100 (Reproductor de compact discs)**
 - Cable conector del sistema1
 - Cordón del enchufe macho RCA1

1 PRINCIPALES PRESTACIONES

- **Potencia de calidad para sonido de alta calidad**
Amplificador de alta calidad de 30 W + 30 W (4 Ω/ohmios DIN) y terminales para grandes altavoces.
- **Reproductor de CD de múltiples funciones y sonido de alta calidad**
- **Dos tipos de programadores**
Se pueden hacer dos tipos de ajustes del programador – para todos los días y dormir (sleep timer).
- **Mando a distancia fácil de utilizar**

2 ANTES DE SU UTILIZACION

Lea lo que sigue a continuación antes de utilizar el sistema.

- **Antes de encender el aparato**
Vuelva a comprobar que todas las conexiones sean las correctas y que no haya problemas con los cables de conexión. Asegúrese de desenchufar el cable de alimentación antes de conectar o desconectar los cables de conexión.
- Se puede producir un zumbido si el sistema se coloca cerca de un televisor u otro equipo de audio. Si esto sucede, intente cambiar la posición del equipo o los cables de conexión.
- **Cambiar de lugar el sistema**
Asegúrese de extraer los compact discs antes de cambiar de lugar el sistema. En el caso de que se deje un compact disc en el reproductor de CD se podría rayar.
Para evitar que se produzcan corto-circuitos o que se deterioren los cables de conexión, desenchufe siempre el cable de alimentación y desconecte todos los cables de conexión que unan con otros equipos de audio.
- **Condensación (roció)**
Se puede producir condensación (gotas de agua) en las lentes ópticas internas o en los discos en los casos siguientes:
 - Directamente después de encender un calefactor.
 - Cuando el sistema se encuentre en una sala donde haya vapor o humedad.
 - Cuando el sistema es trasladado repentinamente de una sala fría a una sala caldeada.
- **Si se produce condensación:**
Las señales del disco no se podrán leer y el sistema no funcionará adecuadamente. Extraiga el disco, y deje después el sistema reposar estando encendido. La condensación se evaporará en una hora o menos, en cuyo momento el sistema volverá a funcionar normalmente.
- Tenga en cuenta que algunas de las ilustraciones utilizadas como explicaciones en este manual pueden ser diferentes de las del sistema actual.

3 CONEXION DE LAS ANTENAS INCLUIDAS

Instalación de la antena de interior FM

Sintonice una estación FM (consulte la página 43), coloque la antena en una posición en la cual la distorsión y el ruido sean mínimos, y después sujete el extremo de la antena para que no se mueva de esta posición, utilizando cinta o un pasador.

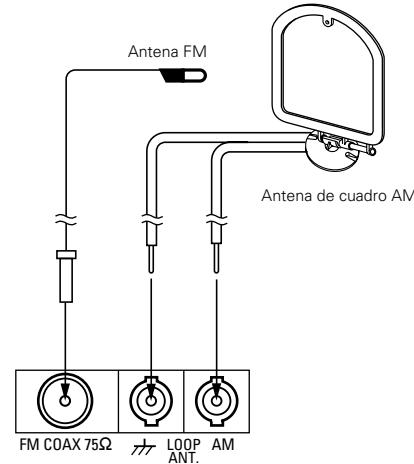

Conexión de una antena exterior FM

Si no se puede conseguir una buena recepción mediante la antena FM incluida, utilice una antena exterior FM. Conecte un conector en forma de F al cable coaxial y conecte la antena al terminal FM COAX (75 Ω/ohmios).

Selección de un lugar donde colocar la antena exterior

- Coloque la antena de forma que apunte hacia la antena que retransmite desde la emisora de retransmisión. Detrás de edificios o de montañas, coloque la antena en la posición en la cual obtenga una mejor recepción, e intente también cambiar la dirección de la antena para obtener la mejor recepción.
- No instale la antena debajo de redes de suministro eléctrico.
Si hace esto, correrá un grave peligro, ya que la línea de alto voltaje podría tocarla antena.
- Instale la antena lejos de carreteras o vías férreas para evitar el ruido proveniente de coches o de trenes pasando.
- No instale la antena a demasiada altura, ya que podría ser alcanzada por un rayo.

Instalación de una antena de cuadro AM

Sintonice una emisora AM (consulte la página 43) y coloque la posición de la antena tan lejos como le sea posible del sistema, siempre que el ruido y la distorsión sean mínimos. En algunos casos, es preferible invertir las polaridades. Las retransmisiones AM no se podrán recibir bien si la antena de cuadro no está conectada, o si está situada demasiado cerca de objetos metálicos.

Montaje de la antena de cuadro AM

Monte la antena de cuadro AM incluida, tal como muestra el diagrama.

- ① Quite la abrazadera.
- ② Inserte la antena de cuadro AM en el soporte de la antena.



Conexión de la antena de cuadro AM

Conecte la antena de cuadro AM incluida en los terminales de la antena, como se muestra en el diagrama.

- ① Suelte los botones de los terminales.
- ② Inserte el alambre de antena.
- ③ Apriete los botones de los terminales.

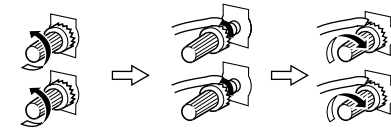

Instalación de una antena exterior AM

Conecte el cable de señal desde la antena exterior AM a la terminal de la antena. Asegúrese de poner la antena a tierra y de conectar el cable a tierra a la terminal GND. Asegúrese también de conectar la antena de cuadro AM incluida.

4 CONEXIONES

Platina de video, lector LD (laser disc, etc.)

• Desconecte el cable a tierra si se produce ruido o zumbido al conectarlo.

Tocadiscos

Utilice un tocadiscos que tenga cartucho MM.

NOTA:

Este sistema incluye circuitería digital que puede causar interferencias, como por ejemplo borrones irregulares de color dependiendo de las zonas, o cambios en el color de las televisiones. Si se produce este efecto, cambie de lugar el sistema, alejándolo todo lo posible de la televisión.

Tomas de c.a.

- Toma SWITCHED (DRA-F100)
La corriente de esta salida se activa y desactiva con el interruptor de encendido de SYSTEM del receptor. Esta salida también se activa cuando se ajusta el encendido a ON-STANDBY con el mando a distancia. Cuando el receptor se encuentra en el modo de espera, la salida se desconecta después de aproximadamente 20 segundos.
- Tomas UNSWITCHED (DCD-F100)
Estas salidas permanecen encendidas independientemente del ajuste del interruptor de encendido del reproductor de CDs y de la platina de cassettes.
- * No conecte el cordón de CA del receptor a las salidas en el reproductor de CD (DCD-F100). El hacerlo podría causar daños.

Funcionamiento del sistema

El funcionamiento del programador y la función de encendido automático, al igual que el funcionamiento del mando a distancia, no se podrán efectuar hasta que todos los cables con enchufe macho de RCA y cables conectores del sistema estén conectados entre las unidades, de modo que asegúrese de efectuar todas las conexiones adecuadamente, como se muestra en el diagrama. Además, si se desconectan los conectores del sistema mientras el sistema esté en funcionamiento se puede producir un mal funcionamiento. Asegúrese de desconectar el cable de alimentación antes de cambiar las conexiones.

Conexión de los sistemas de altavoces

Conecte el sistema de altavoces para el canal izquierdo (el lado izquierdo mirando desde la parte delantera) a los terminales "L" (izquierdos), y el sistema de altavoces para el canal derecho a los terminales "R" (derechos). Asegúrese de utilizar los sistemas de altavoces con una impedancia de 4 Ω/ohmios o mayor.

PRECAUCION:

Cuando el interruptor de alimentación se encuentre en condición de espera (STANDBY), el equipo seguirá conectado a la línea de alimentación de CA. Asegúrese de desenchufar el cable de alimentación cuando deje su hogar por un período prolongado.

PRECAUCIONES PARA LA INSTALACION

Para que el calor se disipe, deje por lo menos 10 cm de espacio entre las partes superior, posterior y laterales de esta unidad y la pared u otros componentes.

Instalación apilamiento

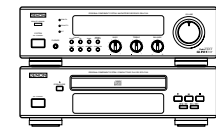

Clavija tomacorriente para fuerza
CA 120 V 60 Hz
(Enchufar en un tomacorriente de fuerza.)

Grabador MD

Conexión de grabador MD

Conexiones para grabación:

Conecte el conector de entrada del magnetófono de cassettes (LINE IN o REC) a los conectores de esta unidad (OUT) utilizando cables con clavijas de espiga.

Conexiones para reproducción:

Conecte los conectores de salida de reproducción del magnetófono de cassettes (LINE OUT o PB) a los conectores de reproducción de esta unidad (IN) utilizando cables con clavijas de espiga.

Platina de cassette

Conexión de platina de cassette

Conexiones para grabación:

Conecte el conector de entrada del magnetófono de cassettes (LINE IN o REC) a los conectores de esta unidad (REC) utilizando cables con clavijas de espiga.

Conexiones para reproducción:

Conecte los conectores de salida de reproducción del magnetófono de cassettes (LINE OUT o PB) a los conectores de reproducción de esta unidad (PB) utilizando cables con clavijas de espiga.

NOTAS:

- No enchufe el cable de alimentación en el tomacorriente de alimentación hasta que todas las conexiones hayan sido finalizadas. Asegúrese de interconectar los canales (L(izquierdo) con L (izquierdo) (blanco) y R(derecho) con R(derecho) (rojo)) adecuadamente, como muestra el diagrama.
- Inserte los enchufes de forma segura. Las conexiones mal efectuadas pueden producir efectos de ruido.
- Asegúrese de conectar los cables de los altavoces entre los terminales del altavoz y los sistemas de altavoces con las mismas polaridades (+ con +, - con -). Si se altera el sentido de las polaridades, el sonido en la zona central se verá debilitado, la posición de los diferentes instrumentos no quedará bien determinada, y se perderá el efecto estéreo.
- Después de desenchufar el cable de alimentación, espere aproximadamente 5 segundos antes de volverlo a enchufar.
- Tenga en cuenta que el colocar los cables de conexión (cables de enchufe macho) cerca de los cables de alimentación puede producir un zumbido u otro tipo de ruido.

5 NOMBRES, FUNCIONES Y VISUALIZACIONES DE PIEZAS

RECEPTOR

- 1 Interruptor de activación de la alimentación del sistema (ON/STANDBY)**
Este interruptor enciende y apaga el sistema en su totalidad.
Presiónelo una vez para encender el sistema, después vuelva a presionar para dejar el sistema en modo reserva (standby).
- 2 SENSOR REMOTO**
Cuando vaya a utilizar el mando a distancia, apunte con él hacia este sensor.
- 3 TUNING UP y DOWN (Botones de sintonización arriba y abajo)**
Estos botones se utilizan para seleccionar emisoras AM y FM y para ajustar el reloj y el programador.
- 4 BAND (Botón selector de banda) (AM/FM)**
La banda va cambiando de AM a FM cada vez que se presiona este botón.
- 5 MONO/STEREO (Botón selector de mono/stereo)**
Modo automático (AUTO):
Utilice este modo para recibir programas en estéreo.
El sonido y los indicadores de la pantalla cambian automáticamente, pasando de monaural ("MONO") a estéreo ("STEREO"), dependiendo de que el programa sea retransmitido en monaural o en estéreo.
Modo monoaural (MONO):
Utilice este modo para recibir programas en monaural, independientemente de que sean retransmitidos en monaural o en estéreo.
Fije este modo en el caso de que haya demasiado ruido, o si las señales son demasiado débiles al recibir programas estéreo (cuando está iluminado la indicación "AUTO").
- 9 Visualización**
- 10 VOLUME (Control de volumen)**
Utilícelo para ajustar el volumen global.
El volumen aumenta al girar el control en el sentido de las agujas del reloj (↻) y disminuye al girarlo en sentido contrario a las agujas del reloj (↺).

- 8 PHONES (Auriculares toma de los auriculares)**
Enchufe los auriculares en esta toma.
No se produce sonido desde los altavoces cuando los auriculares están enchufados.
- 9 TIMER (Botón de programador)**
Presiónelo cuando esté ajustando el programador y también para encender el programador en momentos prefijados.
Cuando se presiona el botón después de haber ajustado el programador, la marca de reserva del programador ("⊕") aparece en la pantalla.
Presiónelo de nuevo para que desaparezca la marca.
El programador no funcionará cuando haya desaparecido la marca "⊕".
- 10 DISPLAY (Botón de visualización)**
Este botón se utiliza para cambiar la lectura que se exhibe en el visualizador, pasando de la (función) de frecuencia de recepción a la de reloj.
- 11 MEMO (Botón de memoria)**
Este botón se utiliza para fijar las emisoras AM y FM y a la hora de ajustar el programador.
- 12 FUNCTION (Botón selector de función) (entrada)**
Utilice este botón para seleccionar la entrada (función).
La entrada cambia según el orden siguiente cada vez que se presiona este botón: compact disc (CD), cinta (TAPE), sintonizador (TUNER), giradiscos (PHONO), MD, AUX. (La función cambia automáticamente cuando el reproductor de CD (compact disc) del sistema o la platina de cassette son utilizados para reproducir, o cuando se presiona un canal presintonizado en el sintonizador.)
- 13 BASS (Control de bajos)**
Utilícelo para ajustar el volumen de las bajas frecuencias.
- 14 TREBLE (Control de agudos)**
Utilícelo para ajustar el volumen de las altas frecuencias.
- 15 BALANCE (Control de balance)**
Utilícelo para ajustar el balance del volumen entre los canales izquierdo y derecho.
Cuando está colocado en posición central, el volumen es el mismo para los canales izquierdo y derecho.

VISUALIZACION DE RECEPTOR

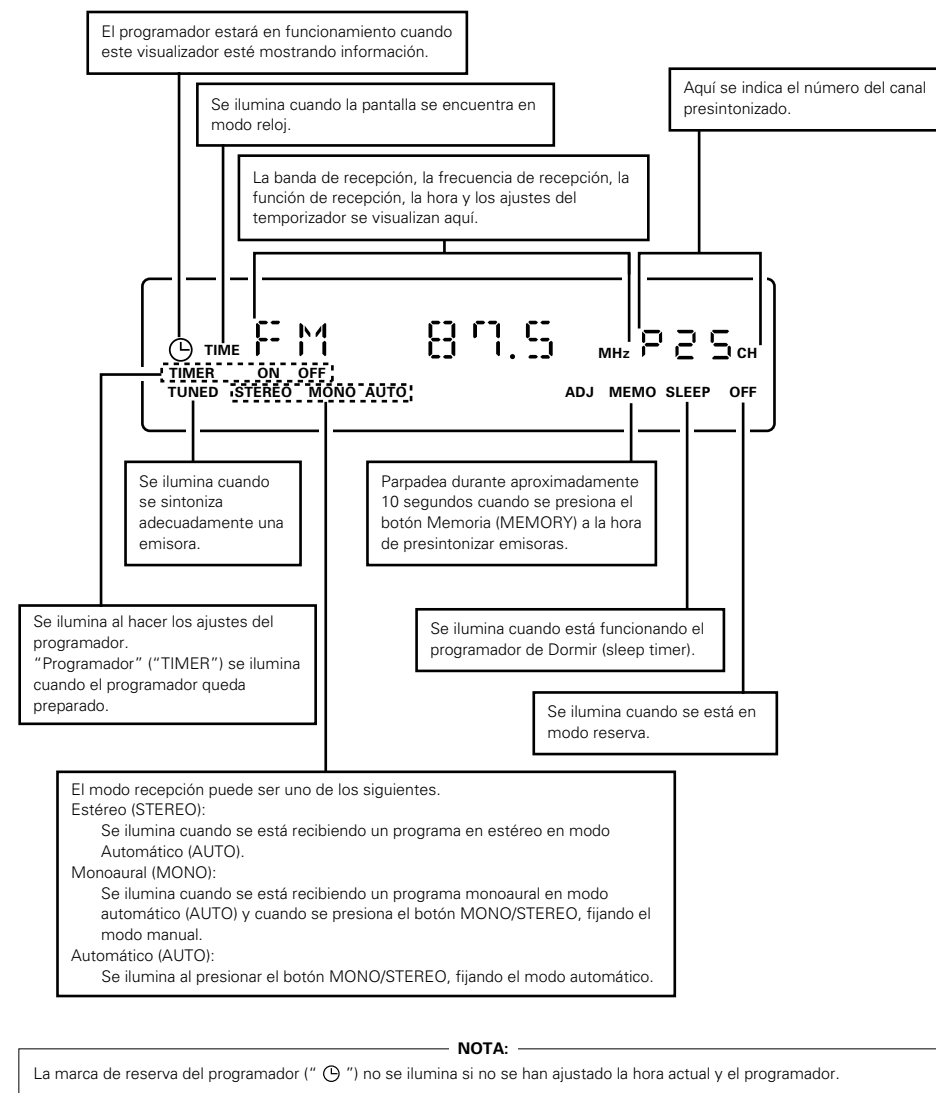

REPRODUCTOR DE CD

1 Interruptor de activación de la alimentación (ON/STANDBY)

Cuando se pulsa el interruptor, se ajusta el modo en espera y en la pantalla aparecerá "OFF".

Cuando se vuelve a pulsar, la alimentación se desactiva. (Esta operación no se realiza cuando el interruptor de alimentación del sistema está desactivado).

2 OPEN/CLOSE (Botón de abrir/cerrar) (▲)

Presione este botón para abrir y cerrar el platillo del disco.

Al presionar una vez, el platillo del disco se abre, y al volver a presionar, el platillo del disco se cierra. Si hay un disco cargado, el número total de pistas y el tiempo total de reproducción del disco aparecerán en el visualizador varios segundos después de que el platillo del disco se haya cerrado.

4 ► PLAY (Botón de reproducción)

Presione este botón para comenzar a reproducir el disco.

Incluso aunque el platillo del disco quede abierto, se cierra por sí mismo y se inicia la reproducción al presionar este botón.

5 II PAUSE (Botón de pausa)

Presione este botón para detener la reproducción temporalmente.

Presione el botón reproducción (►) para cancelar el modo pausa y volver a iniciar la reproducción.

6 ■ STOP (Botón de parada)

Presione este botón para detener la reproducción.

7 Visualización

8 ◀◀/▶▶ (Botón búsqueda en sentido inverso automática/manual)

Use este botón para desplazarse hasta el comienzo de una pista específica.

Cuando se presiona durante la reproducción o en modo pausa, el fonocaptor se mueve hacia atrás un número de pistas igual al número de veces que se haya presionado el botón.

9 ▶▶/▶▶▶▶ (Botón búsqueda hacia adelante automática/manual)

Utilícelo para desplazarse hasta el comienzo de una pista específica.

Cuando se presiona durante la reproducción o en el modo pausa, el fonocaptor se mueve hacia adelante un número de pistas igual al número de veces que se haya presionado el botón.

- El modo de búsqueda automática queda fijado si el botón 8 o 9 es liberado antes de 0,5 segundos, y el modo de búsqueda manual queda fijado si el botón es presionado durante más de 0,5 segundos.

VISUALIZACIÓN DE REPRODUCTOR DE CD

Lo siguiente aparece en la lectura de número de pista:

- Cuando los datos del disco no se pueden leer adecuadamente 00
- En modo parada Número total de pistas
- En modo reproducción y en modo programa Número de la pista

Lo siguiente aparece en la lectura del tiempo:

- Cuando los datos del disco no pueden ser leídos 00:00:00
- En modo parada Tiempo total de reproducción
- En modos reproducción y pausa Tiempo transcurrido para la pista que se está leyendo
- En modo programa Tiempo transcurrido de las pistas programadas
- Cuando se llega al borde exterior del disco durante la operación de búsqueda manual End

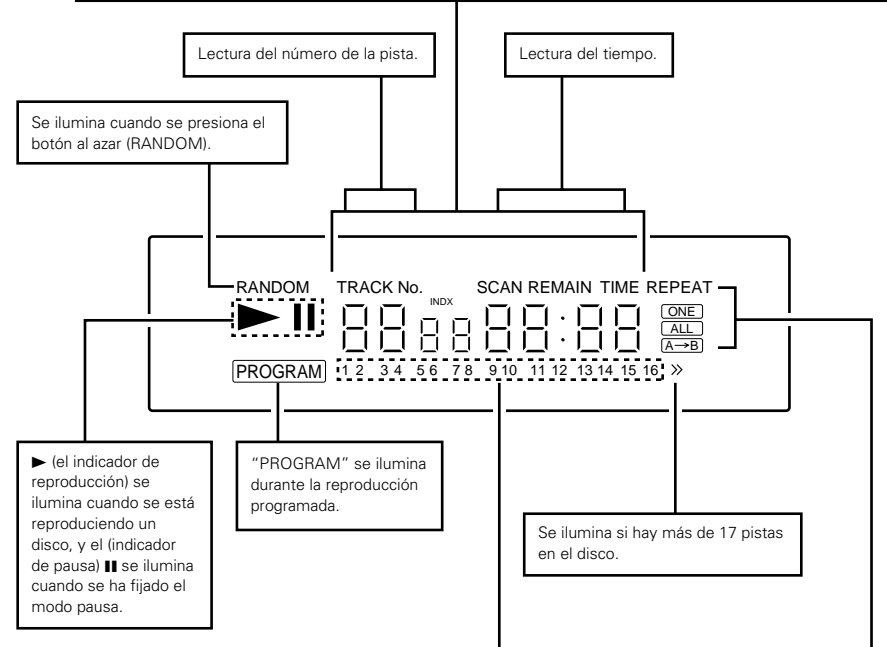

Calendario musical
 Aquí aparecen en el visualizador los números de las pistas del disco (hasta la pista número 16). El número de la pista correspondiente se apaga una vez que dicha pista ha sido reproducida. Durante la reproducción programada, los números de las pistas programadas aparecen en el visualizador (hasta la pista número 16). Se iluminarán todos los números si los datos del disco no se pueden leer adecuadamente.

Las lecturas cambian tal como sigue cada vez que se presiona el botón repetición (REPEAT):

- 1ª vez : Aparece repetir 1 (REPEAT [ONE]) (repetición de una sola pista), y el número de la pista que se va a repetir en el calendario musical se ilumina.
- 2ª vez : Aparece repetir todas (REPEAT [ALL]) (repetición de todas las pistas).
- 3ª vez : Aparece repetir A (REPEAT [A→]).
- 4ª vez : Aparece repetir A-B (REPEAT [A→B]).
- 5ª vez : No aparece nada

(Sólo repetir 1 (REPEAT [ONE]) y repetir todas (REPEAT [ALL]) son lecturas que aparecen en el modo parada.)

6 MANDO A DISTANCIA

El DRA-F100 viene con un mando a distancia del sistema (RC-829).

Insertar las pilas

NOTAS:

- Utilice pilas R6P (AA) en este mando a distancia.
- Reemplace las pilas por pilas nuevas aproximadamente una vez cada año, aunque la frecuencia depende de la utilización que se haga del mando a distancia.
- Reemplace las pilas por pilas nuevas con anterioridad si el mando a distancia no funciona incluso desde corta distancia.
- Inserte las pilas en la dirección adecuada de los polos + y -, de acuerdo con las marcas que hay en el compartimiento de las pilas.
- Extraiga las pilas cuando no vaya a utilizar el mando a distancia durante un período de tiempo prolongado.
- Para evitar daños y pérdidas:
 - No utilice conjuntamente una pila vieja con una pila nueva.
 - No utilice dos tipos de pilas diferentes.
 - No corto-circuite, tire, caliente o deseche las pilas arrojándolas al fuego.
- En el caso de que las pilas tengan pérdidas, limpie cuidadosamente el fluido que se haya podido esparcir en el compartimiento de las pilas, y después coloque pilas nuevas.

- ① Abra la tapa del compartimiento de las pilas, situado en la parte posterior de la unidad de control remoto.

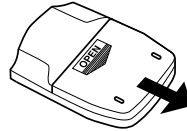

- ② Inserte las dos pilas R6P (AA), de acuerdo con las marcas + y - del compartimiento de las pilas.

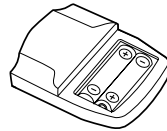

- ③ Cierre la tapa del compartimiento de las pilas.

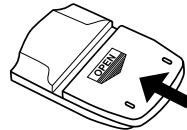

Utilización del mando a distancia

Precauciones para su uso

- El mando a distancia puede no funcionar si el sensor remoto está expuesto directamente a los rayos solares, o a la luz fuerte de una lámpara, o en el caso de que exista un obstáculo entre el mando a distancia y el sensor remoto.
- No presione los botones del mando a distancia y los del aparato a la vez. Al hacerlo puede provocar un funcionamiento inadecuado.
- Si el mando a distancia está apuntando lejos del sensor remoto durante operaciones continuadas (tal como al subir o bajar el volumen), la operación se detendrá. Si sucede esto, apunte el mando a distancia hacia el sensor remoto y vuelva a presionar el botón otra vez.

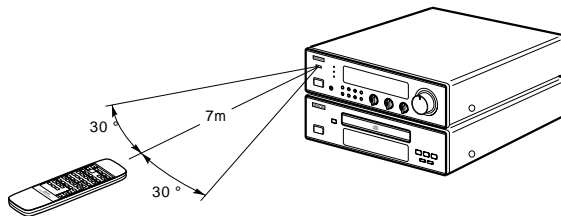

- El sensor remoto está situado en el receptor. Apunte el mando a distancia hacia el sensor remoto como se muestra en el diagrama al utilizarlo. El mando a distancia funcionará desde una distancia directa de aproximadamente 7 metros, pero esta distancia se verá acortada en el caso de que haya obstáculos presentes, o si se opera formando un cierto ángulo. (El mando a distancia funcionará hasta con un ángulo de 30° en cualquier dirección.)

Nombres de las piezas del mando a distancia y funciones

Botones de operación MD

► **PLAY (Botón reproducción)**
Presione este botón para iniciar la reproducción.

■ **STOP (Botón parada)**
Presione este botón para detener la reproducción.

◀◀ y ▶▶ (Botones de búsqueda automática y auto search)
Utilice estos botones para buscar el comienzo de la pista deseada.

Interruptor de la alimentación (POWER)

Utilice este interruptor para encender el sistema completo o para colocar el sistema en reserva.

Botón dormir (SLEEP)

Presione este botón para accionar el programador de dormir (sleep timer).

Botones de los números

Presione estos botones después de presionar el botón sintonizador (TUNER) para atraer emisoras presintonizadas.

Al reproducir un compact disc, presione estos botones después de presionar el botón directo (DIRECT) o programa (PROGRAM) para especificar la pista deseada.

Botones de presintonización (PRESET)

Utilice estos botones para atraer emisoras presintonizadas en el sintonizador.

Cuando se pulsa el botones de presintonización arriba o abajo (PRESET UP o DOWN) en la unidad de mando a distancia al estar en el modo de espera, la alimentación se activa y el receptor comienza a operar.

Botón selector de banda (BAND) (AM/FM)

Botones de sintonización (TUNING)
Botón memoria (MEMO)

Botones de funcionamiento de la platina de cassette

■ **STOP (Botón parada)**
Presione este botón para detener la cinta.

Botón ► (reproducción en avance)
Presione este botón para iniciar la reproducción o grabación en dirección de avance.

Botón ◀ (reproducción en retroceso)
Presione este botón para iniciar la reproducción o grabación en dirección de retroceso.

Botones de operación CD (compact disc)

■ **STOP (Botón parada)**
Presione este botón para detener la reproducción.

► **PLAY (Botón reproducción)**
Presione este botón para iniciar la reproducción.

◀◀ y ▶▶ (Botones de búsqueda automática y auto search)
Utilice estos botones para buscar el comienzo de la pista deseada.

Botón selector de función (FUNCTION)

Presione este botón para conmutar a (función) de introducción.

La introducción cambia siguiendo el orden que aparece a continuación cada vez que se presiona este botón: compact disc (CD), cinta (TAPE), sintonizador (TUNER), giradiscos (PHONO), MD, AUX.

Botón sintonizador (TUNER)

Presione este botón para conmutar a la función sintonizador y para atraer emisoras presintonizadas desde el mando a distancia, utilizando los botones de los números.

Botones de volumen (VOLUME)

Utilice estos botones para ajustar el volumen.

El volumen aumenta al presionar el botón ▲, y disminuye al presionar el botón ▼.

Botones de funcionamiento de la platina de cassette

• **REC/REC MUTE Botón grabar/grabar silenciosamente**
Para iniciar la grabación desde el modo parada, presione este botón, y después presione ►.

Al presionar este botón, se crea una sección en blanco de aproximadamente 5 segundos, después de la cual se fija el modo grabación en reserva.

◀◀ **REWIND (Botón rebobinado)**
Presione este botón para rebobinar la cinta.

Presione este botón durante la reproducción para fijar el modo búsqueda musical (para encontrar el principio de determinadas selecciones).

▶▶ **FAST-FORWARD (Botón avance rápido)**
Presione este botón para hacer avanzar rápidamente la cinta.

Presione este botón durante la reproducción para fijar el modo búsqueda musical (para encontrar el principio de determinadas selecciones).

RESET (Botón reposición)
Presione este botón para devolver el contador de la cinta a la posición " 00 00 ".

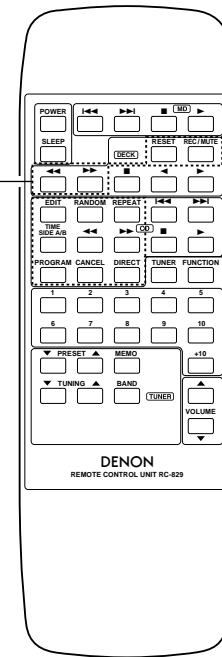

Botones de funcionamiento del reproductor de CD (compact disc)

DIRECT (Botón directo)
Presione este botón para hacer una búsqueda directa en el reproductor de CD (compact disc).

◀◀ y ▶▶ (Botones búsqueda manual)
Presione estos botones durante la reproducción para mover la cinta rápidamente hacia adelante o hacia atrás.

REPEAT (Botón repetición)
Presione este botón para repetir la reproducción.

RANDOM (Botón al azar)
Presione este botón para reproducir las pistas de forma aleatoria.

PROGRAM (Botón programa)
Presione este botón para hacer la reproducción programada en el reproductor de CD (compact disc).

CANCEL (Botón cancelar)
Presione este botón para borrar la última pista del programa.

TIME/SIDE A/B (Botón tiempo/cara A/B)
• **Tiempo (TIME)**
Presione este botón durante el modo reproducción o pausa para pasar a la visualización del tiempo. Normalmente el tiempo transcurrido de la pista que se está leyendo es el que aparecerá en el visualizador. Al presionar este botón, la lectura cambiará y se verá el tiempo restante de esta pista o bien el tiempo total restante del disco y después volverá al tiempo transcurrido de la pista que se está leyendo.

Durante la reproducción programada, la visualización del tiempo total restante indica el tiempo total restante de las pistas programadas.

7 ESCUCHANDO PROGRAMAS DE RADIO

(Compruebe las conexiones en las páginas 37 y 38.)

SINTONIZACION

Receptor (DRA-F100)

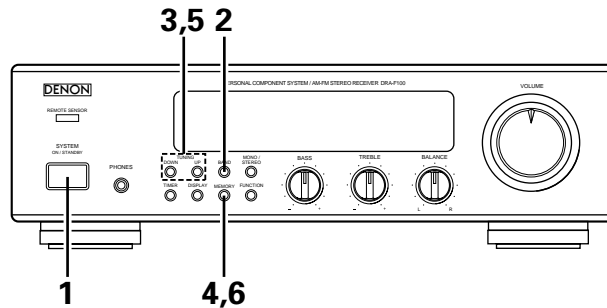

Ejemplo: Sintonización en FM 87,5 MHz (Se sintonizan emisoras AM utilizando el mismo procedimiento.)

1	Fije el control de volumen (VOLUME) en el receptor en la posición de mínimo, después presione el interruptor de activación de la alimentación del sistema (SYSTEM ON/STANDBY) para encender el sistema.		
2	Presione el botón banda (BAND) en el sintonizador para seleccionar la banda FM.		FM 90.0 MHz
3	Utilice los botones sintonización arriba y abajo (TUNING UP y DOWN) para sintonizar la frecuencia de 87,50. Una vez que se haya sintonizado la frecuencia, ajuste el volumen en el nivel deseado utilizando el control de volumen (VOLUME).		Se ilumina cuando una emisora está siendo sintonizada. FM 87.5 MHz TUNED STEREO AUTO

Sintonización automática

- Al presionar una de los botones de sintonización (TUNING), la frecuencia cambia en etapas de 50kHz en la banda FM, y de 9kHz en la banda AM.
- Si alguno de los botones de sintonización (TUNING) se mantiene presionado durante más de 1 segundo, la frecuencia sigue cambiando en cuanto el botón se libera (sintonización automática) y se detiene al sintonizar una emisora. La sintonización no se detendrá en emisoras cuya recepción sea mala.
- Para detener la función de sintonización automática, presione el botón arriba o abajo (UP o DOWN) una vez más.

Presintonización de emisoras AM y FM

Ejemplo: Presintonización de FM 87,5 (normalmente sintonizada) en el número de presintonización 3

4	Presione el botón de memoria (MEMORY). El indicador memoria [MEMO] parpadea durante 10 segundos.		Parpadea FM 87.5 MHz P 3 CH TUNED STEREO AUTO
5	Utilice los botones de sintonización arriba y abajo (TUNING UP y DOWN) para hacer aparecer el número en el cual desea presintonizar la emisora (3), o presione simplemente el botón del número correspondiente "3" en el mando a distancia.		"P" Parpadea FM 87.5 MHz P 3 CH TUNED STEREO AUTO
6	Presione el botón de memoria (MEMORY) mientras el indicador memoria [MEMO] esté parpadeando.		Se ilumina "P3" FM 87.5 MHz P 3 CH TUNED STEREO AUTO

Hasta 40 emisoras AM o FM se pueden presintonizar utilizando este procedimiento.

Función Presintonización Automática en la Memoria

(SOLAMENTE FM)

Esta función almacena automáticamente en la memoria de presintonización las emisoras de FM que se puedan recibir en la zona en la que se está utilizando el aparato. Observe también que las memorias de los canales se pueden cambiar a voluntad incluso después de que las emisoras presintonizadas hayan sido almacenadas mediante esta función.

1	Conecte la antena FM y colóquela de manera que se puedan recibir emisoras FM.	Consulte la página 37.	
2	Presione el botón de activación de la alimentación del sistema (SYSTEM ON/STANDBY) para encender el aparato mientras mantiene presionado el botón de memoria (MEMORY).		AUTO MEMO
3	La búsqueda se inicia automáticamente, y las emisoras quedan almacenadas en la memoria de presintonización por orden, comenzando desde el canal 1. (Esta operación se detiene automáticamente cuando ya se hayan almacenado 40 emisoras en la memoria).		FM 87.5 MHz P 1 CH TUNED STEREO AUTO Cuando la operación haya concluido, se sintonizará la emisora almacenada en el número de presintonización 1.

NOTAS:

- Además de la frecuencia de recepción, se preselecciona también el modo de recepción (monaural o automático), de modo que compruebe el visualizador al presintonizar emisoras.
- Si una emisora se presintoniza en un número donde ya haya una emisora presintonizada, la emisora anterior será sustituida por la nueva emisora.
- La memoria presintonizada no se borra inmediatamente al desenchufar el cordón de alimentación, pero se borra si el cordón se deja desenchufado durante un período de tiempo prolongado. Si sucediese esto, tendrá que volver a presintonizar las emisoras.

Cómo escuchar emisoras presintonizadas

Las emisoras presintonizadas se pueden escuchar utilizando los botones de los números que hay en el mando a distancia. Además, si se ejecuta la siguiente operación cuando la energía del sistema está desactivada, el sistema se vuelve a encender automáticamente y se escucha la radio. (Función de encendido automático)

Ejemplo: Escuchar la emisora presintonizada en el número 3 (Esta operación sólo es posible desde el mando a distancia.)

1	Presione el botón sintonizador (TUNER) del mando a distancia.		
2	Presione el botón "3" del mando a distancia.		FM 87.5 MHz P 3 CH TUNED STEREO AUTO

8 UTILIZACION DEL PROGRAMADOR

Las funciones de tiempo y del programador (temporizador) están incorporadas en el receptor

Ajustes del programador

Tipos de operaciones con el programador

PROGRAMADOR:

Utilícelo para encender y apagar el sistema a la misma hora todos los días.

PROGRAMADOR DORMIR (SLEEP TIMER):

Utilícelo para programar el sistema de manera que se apague transcurridos entre 10 y 60 minutos, en etapas de 10 minutos (se opera desde el mando a distancia).

Notas respecto a los ajustes del programados

- Asegúrese de fijar la hora actual con anterioridad.
- Para escuchar o para grabar programas de radio ("comprobación en el aire") utilizando el programados, asegúrese de presintonizar primero la emisora. (Consulte "Presintonización de emisoras AM y FM" en la página 43.)

Fallos en la alimentación del sistema

Si se produce un corte de suministro eléctrico o si se desenchufa el cable de alimentación, la lectura de la hora parpadeará mostrando "00:00". Si pasa esto, vuelva a establecer la hora actual.

Además, compruebe el programador y los preajustes del sintonizador y vuelva a establecerlos si se hubiesen borrado.

Comprobación de los ajustes

Para comprobar los ajustes del programador, presione el botón de programador (TIMER) durante al menos 3 segundos. (Esto se puede hacer también cuando esta desconectado el sintonizador.) A continuación, presione el botón de memoria (MEMORY) repetidamente para visualizar el modo puesta en marcha del programador, la banda de recepción y el número del canal presintonizado cuando se está en modo sintonizador, la hora de encendido y la hora de apagado. Presione el botón de memoria (MEMORY) una vez más para volver al estado normal de visualización.

Cambio de los ajustes

Repita la operación de ajuste del programador para borrar los ajustes anteriores y fijar los ajustes nuevos.

Borrado de los ajustes

Presione el botón de programador (TIMER) durante por lo menos 3 segundos luego, mientras la indicación "FUNC" esté siendo exhibida, vuelva a presionarlo durante por lo menos 3 segundos para borrar los ajustes de temporizador.

Nota respecto a los ajustes del programador

Si llega la hora en que se ha ajustado el programador y el sistema está encendido, la operación cambia a la operación que el programador tiene designada.

Apagando el programador

Presione el botón de programador (TIMER) para apagar la marca ☹.

Fijando la hora actual

La hora se visualiza en modo 12-horas.

Receptor (DRA-F100)

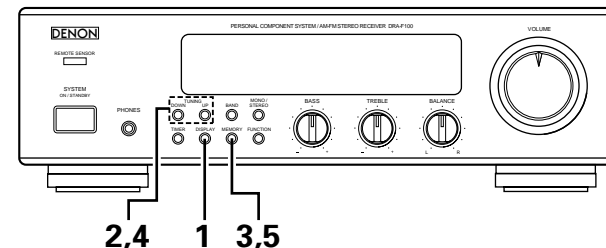

Ejemplo: Poniendo la hora 7:30 p.m.

1	Presione el botón de visualización (DISPLAY) durante al menos 3 segundos.	DISPLAY 	El lugar de la hora parpadea. (Si ya se ha ajustado la hora, el número ajustado parpadea.)
2	Utilice los botones de sintonización arriba y abajo (TUNING UP y DOWN) para fijar la hora.	TUNING UP DOWN UP 	El lugar de la hora parpadea.
3	Presione el botón de memoria (MEMORY).	MEMORY 	El lugar de los minutos parpadea. (Si ya se han ajustado los minutos, el número ajustado parpadea.)
4	Utilice los botones de sintonización arriba y abajo (TUNING UP y DOWN) para fijar los minutos.	TUNING UP DOWN UP 	El lugar de los minutos parpadea.
5	Presione el botón de memoria (MEMORY) al oír el sonido de la armonía típica del servicio horario. La lectura de la hora deja de parpadear y el reloj empieza a funcionar.	MEMORY 	La lectura de la pantalla deja de parpadear y el reloj empieza a funcionar empezando desde 00 segundos.

- La hora actual se puede fijar incluso con el sistema apagado.

Ajustes del programador

Se puede programar el apagado del sistema todos los días a la misma hora en cualquiera de los siguientes cinco modos: sintonizador, compact disc, platina de cassette, lector MD (opcional) y comprobación en el aire (air check) (grabación desde la radio). (Se deben presintonizar las emisoras AM o FM con anterioridad.)

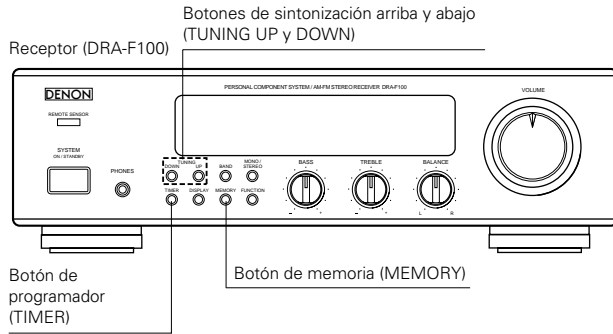

Ejemplo: Ajuste del sintonizador para encenderse a las 2:35 p.m., apagarse a las 2:56 p.m. (con FM 87,5 MHz presintonizada en el canal "3")

1	Presione el interruptor de activación de la alimentación del sistema (SYSTEM ON/STANDBY) del receptor para encender el sistema.		<p>Supongamos que la emisora FM 90,00 MHz esté sintonizada en el canal número "1".</p>
2	Presione el botón de programador (TIMER) durante al menos 3 segundos para fijar el modo ajuste del programador.		
3	Utilice los botones de sintonización arriba y abajo (TUNING UP y DOWN) para fijar el modo sintonizador ("TUNER").		
4	Presione el botón de memoria (MEMORY).		
5	Utilice los botones de sintonización arriba y abajo (TUNING UP y DOWN) para fijar el número del canal de presintonización.		
6	Presione el botón de memoria (MEMORY).		<p>Si el programador ya ha sido ajustado, ése número parpadea.)</p>
7	Utilice los botones de sintonización arriba y abajo (TUNING UP y DOWN) para fijar las horas a las que el programador deberá activar el sistema.		

8	Presione el botón de memoria (MEMORY).		<p>(Si el programador ya ha sido ajustado, ése número parpadea.)</p>
9	Utilice los botones de sintonización arriba y abajo (TUNING UP y DOWN) para fijar los minutos a los cuales el programador deberá activar el sistema.		
10	Presione el botón de memoria (MEMORY).		
11	Utilice los botones de sintonización arriba y abajo (TUNING UP y DOWN) para fijar las horas a las cuales el programador deberá desactivar el sistema.		
12	Presione el botón de memoria (MEMORY).		<p>(Si el programador ya ha sido ajustado, ése número parpadea.)</p>
13	Utilice los botones de sintonización arriba y abajo (TUNING UP y DOWN) para fijar los minutos a los que el programador deberá desactivar el sistema.		<p>(Si el programador ya ha sido ajustado, ése número parpadea.)</p>
14	Presione el botón de memoria (MEMORY).		<p>La lectura de la pantalla volverá a su estado anterior a que se fijara el modo ajustes del programador.</p>
15	Presione el botón de programador (TIMER).		
16	Presione el interruptor de activación de la alimentación del sistema (SYSTEM ON/STANDBY) del receptor para encender el sistema.		

Si la marca ☀ se visualiza después de presionar el botón de programador (TIMER), el programador operará a la misma hora todos los días. Para desactivar el programador, presione el botón de programador (TIMER) otra vez para hacer desaparecer la marca ☀.

NOTA:

La marca de reserva (☀) no se iluminará si no se ha fijado la hora actual. Si ese este el caso, fije la hora actual, después presione el botón de programador (TIMER).

Varias operaciones del programador

Receptor (DRA-F100)

Reproductor de CD (DCD-F100)

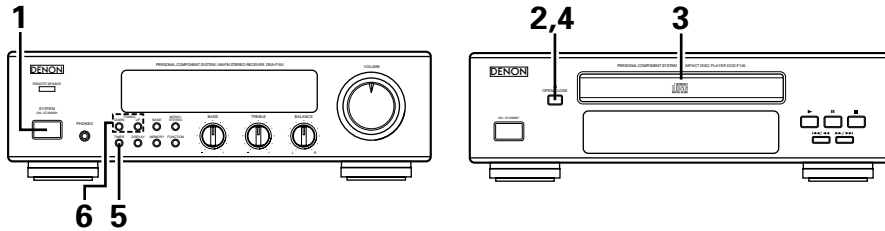

Ejemplo: Reproducción de un compact disc mediante el programador

1	Presione el interruptor de activación de la alimentación del sistema (SYSTEM ON/STANDBY) del receptor para encender el sistema.		
2	Presione el botón de abrir/cerrar (OPEN/CLOSE) (▲) del reproductor de CD para abrir el platillo del disco.		
3	Cargue el disco en el platillo del disco. Consulte la página 47.		
4	Presione el botón de abrir/cerrar (OPEN/CLOSE) (▲) del reproductor de CD para cerrar el platillo del disco.		
5	Presione el botón de programador (TIMER) del receptor durante al menos 3 segundos.		
6	Utilice los botones de sintonización arriba y abajo (TUNING UP y DOWN) del receptor para fijar el modo "CD".		
7	A continuación siga los pasos del 6 al 16 de la sección "Ajustes del programador" de la página 45.		

Ajustes del programador dormir (Sleep Timer)

Mediante esta función, se puede programar el apagado del sistema transcurridos entre 10 y 60 minutos, en etapas de 10 minutos, utilizando el mando a distancia.

Ejemplo: Ajuste para que el sistema se apague después de 50 minutos
(Esta operación sólo es posible desde el mando a distancia.)

1	El sintonizador ajustado en FM 87,5 MHz.	
2	Presione el botón dormir (SLEEP).	
3	Presione el botón dormir (SLEEP) otra vez mientras que el indicador "dormir" ("SLEEP") esté parpadeando.	
4	La lectura anterior de la pantalla vuelve a aparecer transcurridos 5 segundos. El indicador "dormir" ("SLEEP") sigue encendido, indicando que el programador dormir (sleep timer) está funcionando.	

- El tiempo es repositonado a "60" (60 minutos) si se vuelve a presionar el botón dormir (SLEEP) mientras el programador dormir (sleep timer) esté funcionando.

Cancelación de la función del programador dormir (Sleep Timer)

Presione el botón dormir (SLEEP) repetidamente hasta que el indicador "dormir" ("SLEEP") se apague. El programador dormir (sleep timer) también es cancelado si se presiona el interruptor de activación de la alimentación del sistema (SYSTEM ON/STANDBY) del receptor o el interruptor de encendido (POWER) del mando a distancia, quedando de esta forma el sistema apagado.

NOTA:

Si los intervalos de tiempo prefijados con el programador dormir (sleep timer) y con el programador para todos los días coincidieran, tendrá prioridad el programador dormir (sleep timer).

Orden de prioridad de los programadores dormir (sleep timer) y del programador para todos los días

El programador dormir (sleep timer) tiene prioridad para apagar el sistema a una determinada hora. (El sistema opera tal como indican las líneas en negrita.)

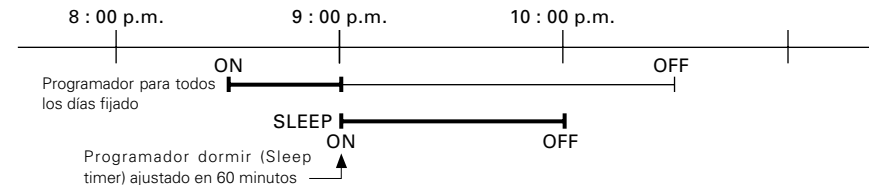

Incluso aunque el sistema haya sido encendido con el programador, el sistema se apagará si el tiempo restante del programador dormir (sleep timer) llega a "00" antes de que llegue la hora programada para apagarse con el programador de todos los días. Si se llega a la hora de encendido del programador de todos los días mientras el programador dormir (sleep timer) está funcionando, el programador de todos los días no funcionará.

9 REPRODUCCIÓN DE CD

Acerca de los compact discs



En el DCD-F100 sólo se pueden reproducir discos provistos de la marca que se muestra a la izquierda.

Use discos compactos con la marca .

En este equipo no es posible reproducir CDs con formas especiales (CDs con forma de corazón, CDs octagonales, etc.).

Si intenta hacerlo, el equipo podrá resultar dañado. No use este tipo de CDs.

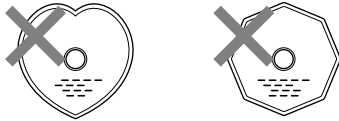

- Para los CDV (compact disc video), sólo se reproduce la parte de audio. (La parte de video no se reproduce.)

■ Extraer los discos de sus fundas

Como se muestra en el diagrama, tome el disco por el borde exterior con los dedos, inserte un dedo en el orificio central, presione cuidadosamente y extraiga el disco de la caja.



■ Cargar discos en el platillo del disco

Asegúrese de cargar el disco con el lado donde está la etiqueta mirando hacia arriba. (Los compact discs sólo se reproducen por una cara.) Para los compact disc de 8 cm, coloque el disco en la sección hundida que hay en el centro del platillo.

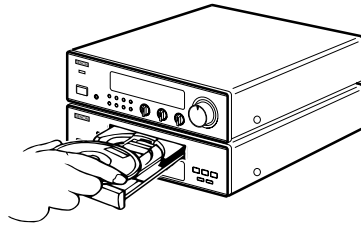

NOTAS:

- El platillo del disco se abre cuando se presiona una vez el botón abrir/cerrar (OPEN/CLOSE) (▲) y se cierra cuando se vuelve a presionar.
- Cuando el platillo del disco se cierra, el disco se pone a girar automáticamente durante varios segundos, después el número total de pistas y el tiempo total que dura su reproducción aparecen en el visualizador.
- El platillo del disco también se puede cerrar presionando el botón reproducción (▶), en cuyo caso la reproducción se inicia automáticamente desde la primera pista del disco (o si las pistas están programadas, desde la primera pista programada).

Manejo del platillo del disco

No desactive la alimentación, ni pare el platillo del disco con la mano, ni tire de él mientras se esté moviendo. Al hacerlo puede dañarse. Si el cable de los auriculares o algún otro objeto se engancha accidentalmente en el platillo del disco mientras éste se está cerrando, y el platillo del disco se para, presione el botón abrir/cerrar (OPEN/CLOSE) (▲) otra vez para abrir el platillo y eliminar el obstáculo. No coloque objetos diferentes de discos en el platillo del disco. Al hacerlo puede dañarlo.

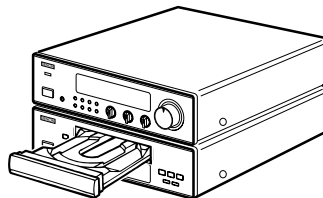

Disco	Comentarios
CD (compact disc)	
CDV (compact disc video)	Sólo se reproduce la parte de audio.
CD singles (discos de 8 cm)	

Reproducción normal

Reproductor de CD (DCD-F100)

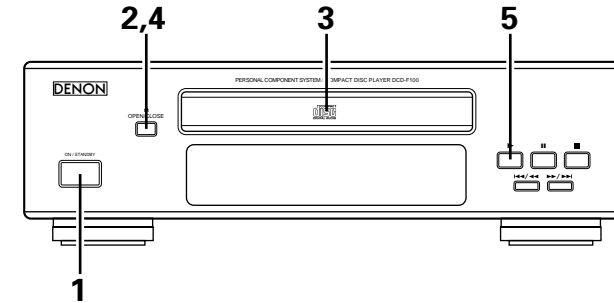

Ejemplo: Reproducción de un disco que contenga 15 pistas con un tiempo de reproducción de 62 minutos, 03 segundos, comenzando desde la primera pista

La marca indica operaciones que también pueden ser efectuadas desde el mando a distancia.		
1	Presione el interruptor de activación de la alimentación del sistema (SYSTEM ON/STANDBY) del receptor para encender el sistema.	
2	Presione el botón abrir/cerrar (OPEN/CLOSE) (▲) para abrir el platillo del disco.	
3	Cargue el compact disc en el platillo del disco.	
4	Presione el botón abrir/cerrar (OPEN/CLOSE) (▲). El platillo del disco se cierra. La lectura del visualizador aparece después de varios segundos.	
5	Presione el botón reproducción (▶).	

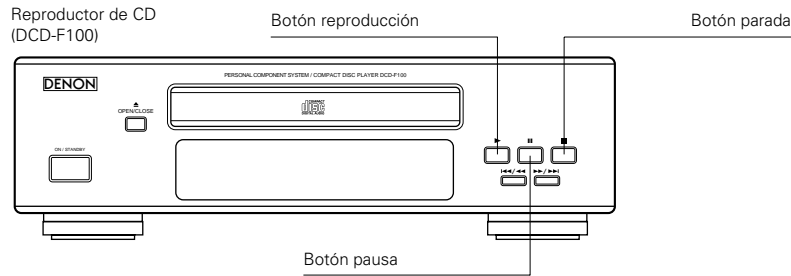

Interrupción temporal de la reproducción

Presione el botón pausa (PAUSE) ().		La indicación " " aparecerá en el visualizador, y la reproducción se detendrá en el punto en que el botón haya sido presionado.
---------------------------------------	--	--

Volver a iniciar la reproducción

Presione el botón reproducción (PLAY) (▶).		La indicación " " desaparecerá del visualizador, y la reproducción será reanudada desde el punto en que el botón de pausa () haya sido presionado.
--	--	---

Parar la reproducción

Presione el botón parada (STOP) (■).		
--------------------------------------	--	--

NOTAS:

- Cuando un disco sea cargado, la indicación "LEED IN" aparecerá en el visualizador durante varios segundos, mientras los datos de número de pistas y tiempo total de reproducción estén siendo leídos en la parte interior del disco, después de lo cual el número de pistas y el tiempo total de reproducción serán indicados.
- Si no hay ningún disco cargado, si el disco está en posición invertida, o si los datos no se pueden leer adecuadamente debido a arañazos en el disco o a suciedad, en el visualizador aparecerá lo que se ve más adelante y el disco no se podrá reproducir.



Diferentes funciones de reproducción

Además de la reproducción normal, el DCD-F100 ofrece también las siguientes funciones de reproducción:

1 Reproducción de una pista específica Búsqueda directa

(Utilizando el mando a distancia)
Ejemplo: reproducción de la 8ª pista

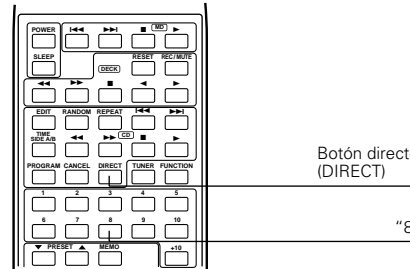

- 1 Presione el botón directo (DIRECT).
 - 2 Presione el botón correspondiente al número de la pista. "8" aparece en la lectura del número de pista y se inicia la reproducción de la pista número 8.
- Cuando se llega al final de la pista, la reproducción continúa con la siguiente pista.
 - Para especificar un número de pista de 11 o mayor, por ejemplo la pista 15, presione [+10] y después [5], y para especificar un número de pista como el 20 o mayor, por ejemplo el 23, presione [+10], [+10] y después [3]. Para reproducir la pista 20, presione [+10] y después [10].

2 Reproducción de una sola pista repetidamente Repetición de una sola pista

(Utilizando el mando a distancia)

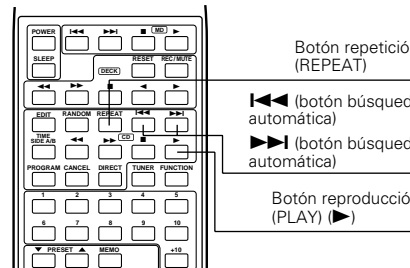

- 1 Cuando el botón repetición (REPEAT) se presiona una vez, repetir 1 REPEAT [ONE] aparece en el visualizador y queda fijado el modo repetición de una sola pista.
 - 2 Utilice los botones ◀◀ y ▶▶ para seleccionar la pista que se va a repetir.
 - 3 Presione el botón reproducción (PLAY) (▶) para iniciar la reproducción.
- Cuando se llega al final de la pista especificada, la reproducción se inicia desde el comienzo de esa pista.
 - También se puede fijar el modo repetición de una sola pista presionando el botón repetición (REPEAT) una vez durante la reproducción.
 - Para cancelar el modo repetición de una sola pista, presione el botón repetición (REPEAT) repetidamente hasta que el indicador repetición ("REPEAT") desaparezca.

3 Reproducción de todas las pistas repetidamente Repetición de todas las pistas



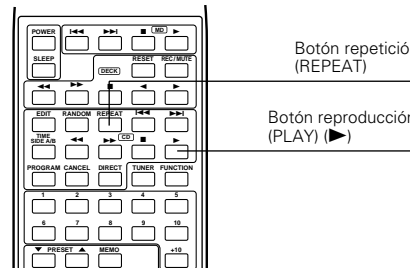

(Utilizando el mando a distancia)

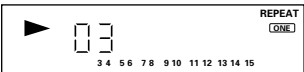

- 1 Cuando el botón repetición (REPEAT) se presiona dos veces, en el visualizador aparece la lectura repetición de todas REPEAT [ALL] y queda fijado el modo repetición de todas las pistas.
 - 2 Presione el botón reproducción (PLAY) (▶) para iniciar a reproducción.
- El modo repetición de todas las pistas también se puede fijar presionando el botón repetición (REPEAT) dos veces durante la reproducción.
 - Para cancelar el modo repetición de todas las pistas, presione el botón repetición (REPEAT) para desactivar el indicador "repetición" ("REPEAT").
 - Si se presiona el botón repetición (REPEAT) durante la reproducción programada, las pistas se reproducen repetidamente en el orden programado.

4 Reproducción de una sección determinada repetidamente Repetición A-B

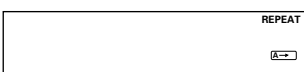
Ejemplo: Utilización de un compact disc que contenga 15 pistas



1ª vez que se presiona	(1) Cuando se presiona durante la reproducción:	 <p>La unidad asumirá el modo de repetición de una sola pista y las indicaciones "REPEAT" y "ONE" serán exhibidas.</p>
	(2) Cuando se presiona antes de la reproducción:	 <p>La unidad asumirá el modo de repetición de una sola pista y las indicaciones "REPEAT" y "ONE" serán exhibidas. Luego,</p> <p>① Presione el botón reproducción (▶) para reproducir la primera pista repetidamente.</p> <p>② Si la reproducción se inicia utilizando los botones de búsqueda directa del mando a distancia, o los botones ▶▶/▶▶▶ y ◀◀/◀◀◀ del reproductor de CD, la pista especificada se reproducirá repetidamente.</p>
2ª vez que se presiona	(1) Cuando se presiona durante la reproducción:	 <p>La unidad asumirá el modo de repetición de todas las pistas y las indicaciones "REPEAT" y "ALL" serán exhibidas.</p>
	(2) Cuando se presiona antes de la reproducción:	 <p>La unidad asumirá el modo de repetición de todas las pistas y las indicaciones "REPEAT" y "ALL" serán exhibidas. Luego, presione el botón de reproducción (▶) o use los botones de búsqueda directa de la unidad de control remoto para iniciar la reproducción.</p>
3ª vez que se presiona	Cuando se presiona durante la reproducción:	 <p>Se iluminan "REPEAT" y "A->".</p>
4ª vez que se presiona	Cuando se presiona durante la reproducción:	 <p>Se iluminan "REPEAT" y "A->B", y la sección que hay entre los puntos A y B se reproducirá repetidamente.</p>
Presione el botón repetición (REPEAT) otra vez para volver al modo de reproducción normal.		

5 Reproducción de las pistas en un cierto orden Reproducción programada

(Utilizando el mando a distancia)

Ejemplo: Programación de la 3ª pista para que se reproduzca en primer lugar, de la 18ª para que se reproduzca en segundo, utilizando un compact disc que contenga 18 pistas y una duración de reproducción de 62 minutos, 03 segundos

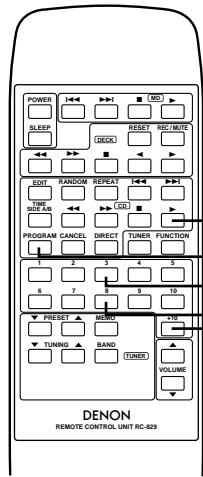
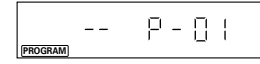
Procedimiento

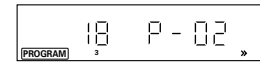
1	Presione el botón programa (PROGRAM).		 <p>PROGRAM</p>
2	Presione "3" para fijar la 3ª pista para reproducirse en primer lugar en el programa.		 <p>PROGRAM</p> <p>Transcurridos 2 segundos.</p> <p>-- P-02</p> <p>Lectura que aparece cuando la 3ª pista está programada en primer lugar</p>
3	Presione "+10" y "8" para fijar la 18ª pista en segundo lugar en el programa.		 <p>PROGRAM</p> <p>Transcurridos 2 segundos</p> <p>-- P-03</p> <p>Lectura que aparece cuando la 18ª pista está programada en segundo lugar</p>
4	Presione el botón reproducción (PLAY) (▶).		<p>Las pistas se reproducirán en el orden programado.</p>

- Cuando el botón TIME/SIDE A/B (tiempo) sea presionado antes de la reproducción, el tiempo total de reproducción de las pistas programadas será indicado.
- Presione el botón DIRECT para reanudar la reproducción normal durante el modo de reproducción programada.
- Para cancelar el programa completo, presione el botón DIRECT o cancele el programa uno por uno usando el botón CANCEL (cancelación).
- Si desea corregir una pista programada, presione el botón de búsqueda automática/manual en retroceso (◀◀/◀◀) hasta visualizar la pista que desea corregir luego, presione el botón numérico deseado en la unidad de control remoto. Para cancelar la pista indicada, presione el botón CANCEL (cancelación) en lugar del botón numérico. Una vez finalizada la corrección, presione repetidamente el botón de búsqueda manual/automática en avance (▶▶/▶▶) hasta que la sección de número de pista indique "--".

Otras operaciones posibles durante la reproducción programada:

Esas operaciones son la búsqueda rápida, pausa y saltar el monitor que también son posibles durante la reproducción programada. Para usar la función de búsqueda rápida, presione el botón de búsqueda automática/manual en retroceso (◀◀/◀◀) para retroceder al principio de la pista, y luego, mientras la indicación de tiempo sea "00:00", presiónelo de nuevo para retroceder al principio de la pista anterior. Para ir hacia adelante hasta el comienzo de la pista siguiente, presione el botón búsqueda hacia adelante manual/automática en avance (▶▶/▶▶), sin tener en consideración la lectura del tiempo.

NOTAS:

- Los números de las pistas programadas del calendario musical desaparecen después de que las pistas hayan sido reproducidas.
- Con este reproductor de CD, se pueden programar hasta 20 pistas con cualquier número de pista entre el 1 y el 99.
- Si se especifica un número mayor que el número total de pistas del disco, ese número no se visualizará.
- La programación también es posible teniendo el platillo del disco abierto. En este caso, es posible programar un número de pista no incluido en el disco, pero cuando se reproduzca el programa, ese número de pista será saltado.
- Todo el programa será cancelado cuando se presione el botón abrir/cerrar (OPEN/CLOSE) (▲).
- Si se comete un error al programar, presione el botón cancelar (CANCEL) para cancelar el error. (La última pista del programa se cancelará cada vez que se presione el botón cancelar (CANCEL)).
- La función de repetición A-B no opera durante el modo de reproducción programada.
- Fije el modo parada cuando vaya a cancelar pistas del programa.

6 Desplazándose hasta la siguiente pista durante la reproducción **Búsqueda rápida**

Reproductor de CD (DCD-F100)

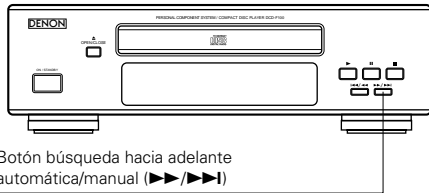

Botón búsqueda hacia adelante automática/manual (▶▶/▶▶)

Presione el botón búsqueda hacia adelante manual/automática en avance (▶▶/▶▶).

7 Volviendo al principio de la pista durante la reproducción **Búsqueda rápida**

Reproductor de CD (DCD-F100)

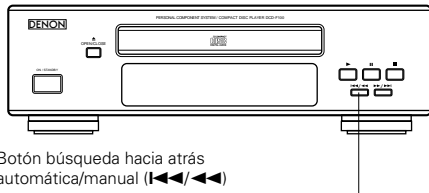

Botón búsqueda hacia atrás automática/manual (◀◀/◀◀)

Presione el botón búsqueda hacia atrás automática/manual en retroceso (◀◀/◀◀).

8 Encontrar un determinado pasaje del disco mientras se está escuchando el sonido **Saltar el Monitor (SKIP MONITOR)**

- Utilice esta función para saltar partes del disco mientras está escuchando el sonido.
- Cuando se llega al pasaje deseado utilizando la función saltar el monitor (SKIP MONITOR), libere el botón búsqueda hacia adelante manual/automática en avance (▶▶/▶▶) o el botón búsqueda hacia atrás automática/manual en retroceso (◀◀/◀◀) para retomar la reproducción normal desde ese punto.

(1) Saltar el monitor hacia adelante (FORWARD SKIP MONITOR)

Reproductor de CD (DCD-F100)

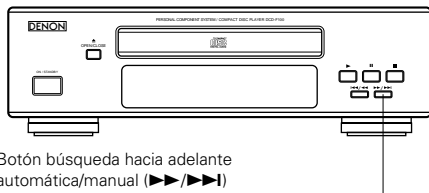

Botón búsqueda hacia adelante automática/manual (▶▶/▶▶)

Durante la reproducción, presione y mantenga presionado el botón búsqueda hacia adelante manual/automática en avance (▶▶/▶▶) para saltar partes del disco en dirección hacia adelante, a la vez que se escucha el sonido.

- En el visualizador aparecerán la pista que está siendo monitorizada en ese momento y el tiempo transcurrido de esa pista.
- Si se llega al final de la última pista del disco mientras se está presionando el botón búsqueda hacia adelante manual/automática en avance (▶▶/▶▶), "END" aparece en el visualizador y la operación de búsqueda manual se detiene. Para continuar la reproducción, presione y mantenga presionado el botón búsqueda hacia atrás automática/manual en retroceso (◀◀/◀◀) hasta que aparezca en el visualizador un número de pista, después ejecute la operación que desee.

(2) Saltar el monitor hacia atrás (REVERSE SKIP MONITOR)

Reproductor de CD (DCD-F100)



Botón búsqueda hacia atrás automática/manual (◀◀/◀◀)

Durante la reproducción, presione y mantenga presionado el botón búsqueda hacia atrás automática/manual en retroceso (◀◀/◀◀) para saltar a través del disco en dirección hacia atrás mientras escucha el sonido.

- En el visualizador aparecerán la pista que se está monitorizando y el tiempo transcurrido para esa pista.
- Si presiona el botón de búsqueda automática/manual en retroceso (◀◀/◀◀) en forma continua, usted llegará al principio de la primera pista del disco. Libere el botón de búsqueda automática/manual en retroceso (◀◀/◀◀) para reanudar la reproducción normal.

Si usted presiona el botón de búsqueda automática/manual en avance o retroceso durante la operación de reproducción programada y lo libera en una pista no contenida en el programa, la unidad localizará instantáneamente la siguiente pista del programa y la reproducirá.

9 Reproducción de las pistas al azar **Reproducción al azar**

(Utilizando el mando a distancia)

- Utilice esta función para reproducir todas las pistas del disco una vez y al azar.

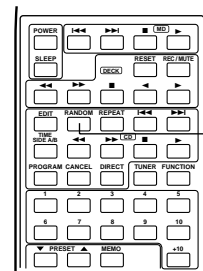

Botón al azar (RANDOM)

- Las pistas programadas se pueden reproducir al azar presionando el botón al azar (RANDOM) cuando se programan las pistas.
- Si se presiona el botón al azar (RANDOM) mientras está fijado el modo repetición, las pistas serán reproducidas cada una al azar, y después serán reproducidas en otro orden, etc.
- La función de reproducción arbitraria no puede activarse en modo de repetición A-B.
- Mientras la siguiente pista esté siendo localizada, los números de las pistas contenidas en el disco no serán indicados en la sección de número de pista, por lo que no es posible saber cuál pista será reproducida a continuación.
- Si el botón RANDOM (reproducción arbitraria) es presionado durante el modo de repetición de una sola pista, la unidad asumirá el modo de repetición de todas las pistas.

- Presione el botón RANDOM (reproducción arbitraria) para encender el indicador "RANDOM" luego, presione el botón de reproducción para iniciar la operación de reproducción arbitraria en modo de reproducción programada.
- En modo de reproducción normal, simplemente presione el botón RANDOM para iniciar la operación de reproducción arbitraria.

NOTAS:

- El tiempo total restante no se puede visualizar durante el modo reproducción al azar.
- El modo reproducción al azar no se puede fijar durante la edición.

10 OTRA INFORMACION

Limpieza de los discos

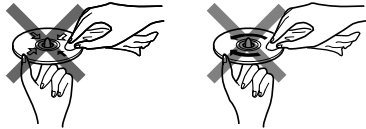
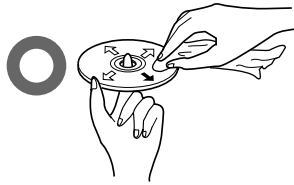

La presencia de polvo, huellas de los dedos o salivazos en el disco producirá como resultado ruido o saltos durante la reproducción. Si el disco está sucio o si el reproductor de CD no funciona adecuadamente, utilice el procedimiento siguiente para limpiar el disco:

- Mantenga el disco con la superficie donde está la señal (la cara opuesta a la cara donde está la etiqueta) mirando hacia arriba, como se muestra en el diagrama.
- Limpie el disco con suavidad, desde el centro hacia los extremos (en la dirección de la flecha) con un trapo suave.

No limpie los discos con lo siguiente:

- Benceno, alcohol u otros disolventes
- Limpiadores abrasivos
- Difusores o limpiadores designados para discos de gramófono
- Antiestático

NOTAS:

- No limpie los discos en la dirección opuesta a la de la flecha ni con un movimiento circular al igual que con discos de gramófono.
- La superficie del disco donde está la señal se daña con facilidad, de forma que no la limpie con un trapo áspero ni la frote con fuerza.

11 ESPECIFICACIONES

Receptor (DRA-F100)

Potencia máxima práctica: 30 W + 30 W (4 Ω/ohmios, DIN)
Rango del ajuste de baja frecuencia: 100 Hz ±8 dB
Rango del ajuste de alta frecuencia: 10 kHz ±8 dB
Banda de frecuencia de recepción: FM: 87,5 MHz ~ 108,0 MHz
 AM: 520 kHz ~ 1710 kHz

Sensibilidad de la recepción:

FM: 1,5 μ/75 Ω/ohmios
 AM: 20 μV

Separación estéreo FM:

35 dB (1 kHz)

Tomas de audio de entrada/salida:

Tomas de entrada de disco compacto, tomas de entrada/salida de la cinta, tomas de entrada/salida del minidisco, tomas de entrada auxiliares, tomas de los auriculares de 3,5 mm y tomas de entrada del giradiscos.

Fuente de alimentación:

AC 120 V, 60 Hz

Consumo de potencia:

130 W

Dimensiones máximas externas:

270 (An) x 84 (Al) x 289 (Fd) mm
 (incluyendo los pies, controles y terminales)

Peso:

4,1 kg

Reproductor de CD (DCD-F100)

Fluctuación y trémolo:

Por debajo de los límites medibles
 (±0,001 % W. pico)

Frecuencia de muestreo:

44,1 kHz

Fuente óptica:

Semiconductor

Fuente de alimentación:

AC 120 V, 60 Hz

Consumo de potencia:

10 W

Dimensiones máximas externas:

270 (An) x 84 (Al) x 264 (Fd) mm
 (incluyendo pies, controles y terminales)

Peso:

2,7 kg

Mando a distancia (RC-829)

Sistema de control remoto:

Impulsos infrarrojos

Número de botones:

47

Fuente de alimentación:

Dos pilas de CC de 1,5 V R6P/AA

Dimensiones máximas externas:

64 (An) x 195 (Al) x 18 (Fd) mm

Peso:

130 g (incluyendo las pilas)

* Las dimensiones máximas incluyen los controles, tomas, y tapas.

(An) = anchura, (Al) = altura, (Fd) = profundidad

- Para facilitar la introducción de mejoras, las especificaciones y funciones quedan sujetas a cambios sin previo aviso.

12 LOCALIZACION DE FALLOS

Antes de considerar que su sistema tiene un problema serio tómese la molestia de comprobar lo que se describe a continuación.

1. ¿ Están las conexiones en buen estado ?

2. ¿ Está el sistema siendo operado como se describe en las instrucciones de funcionamiento ?

Si el sistema no parece funcionar bien, compruebe lo que se describe en la tabla que aparece más adelante. Si tras haberlo comprobado, no ha hallado ninguna solución, puede tratarse de que el sistema funcione mal. Desconecte el cable de alimentación inmediatamente y póngase en contacto con su distribuidor.

	Síntoma	Causa	Remedio	Página
Generalidades	El sistema no se enciende al presionar el interruptor de encendido.	<ul style="list-style-type: none"> El cable de alimentación no está enchufado en el tomacorriente mural. 	<ul style="list-style-type: none"> Enchufe el cable de alimentación de forma segura en el tomacorriente. 	38
	No se recibe sonido alguno de los altavoces.	<ul style="list-style-type: none"> El control de volumen (VOLUME) está bajado al máximo. Los auriculares están conectados. Los cables de los altavoces no están conectados de una forma segura. 	<ul style="list-style-type: none"> Coloque el control en una posición adecuada. Desconecte los auriculares. Conéctelos de una forma segura. 	39 39 38
	No se producen agudos, o la posición de los instrumentos no está clara.	<ul style="list-style-type: none"> Las polaridades de los altavoces (+) y (-) están invertidas. 	<ul style="list-style-type: none"> Conecte los cables de los auriculares correctamente. 	38
	Se oye una fuente distinta de la deseada.	<ul style="list-style-type: none"> La función no está adecuadamente fijada. 	<ul style="list-style-type: none"> Ajuste la función deseada utilizando el botón función (FUNCTION). 	39
Receptor	Se oye un silbido en los programas de FM.	<ul style="list-style-type: none"> La dirección de la antena es mala. Las señales de la emisora retransmisora son débiles. 	<ul style="list-style-type: none"> Cambie la dirección de la antena. Instale una antena externa. 	37 37
	Se oye un silbido en los programas de AM.	<ul style="list-style-type: none"> Es el ruido de un televisor o una interferencia de una emisora de retransmisión. 	<ul style="list-style-type: none"> Apague el televisor. Cambie la dirección de la antena de cuadro. Instale una antena exterior. 	- - 37
	Se oye un zumbido en los programas de AM.	<ul style="list-style-type: none"> Las señales del cable de alimentación están siendo moduladas por la frecuencia de la fuente de alimentación. 	<ul style="list-style-type: none"> Inserte el cable de alimentación en la dirección contraria. Instale una antena externa. 	- 37
Reproductor de CD	El número total de pistas no se visualiza al cargar un disco.	<ul style="list-style-type: none"> El disco está cargado en sentido inverso. El disco está sucio. El disco no es del tipo especificado. 	<ul style="list-style-type: none"> Vuelva a cargar el disco. Limpie el disco. Reemplácelo por un disco del tipo especificado. 	47 51 -
	No sucede nada al presionar los botones de funcionamiento. El disco se para en medio de una pista y no reproduce adecuadamente.	<ul style="list-style-type: none"> El disco está cargado en sentido inverso. Hay un objeto extraño en el platillo del disco. El disco está sucio. El disco está rallado. 	<ul style="list-style-type: none"> Vuelva a cargar el disco. Extraiga el disco y quite el objeto extraño. Limpie el disco. Reemplácelo por un disco sin ralladuras. 	47 47 51 -
	El sonido se entrecorta.	<ul style="list-style-type: none"> Presencia de suciedad, huellas de dedos, salivazos, etc. en el disco. El disco está rallado. El lector está en un lugar inestable y vibra demasiado. 	<ul style="list-style-type: none"> Limpie del disco. Reemplace el disco por un disco sin ralladuras. Coloque el lector en un lugar estable donde no haya vibraciones. 	51 - -
	Se oye un zumbido al reproducir el disco.	<ul style="list-style-type: none"> Las señales del cable de alimentación están siendo moduladas por la frecuencia de la fuente de alimentación. 	<ul style="list-style-type: none"> Inserte el cable de alimentación en la dirección contraria. 	-

• Circuito protector

El DRA-F100 está equipado con un circuito protector de alta velocidad.

Este circuito protege las piezas internas de ser dañadas por las fuertes corrientes generadas en el aparato, en el caso de que el aparato se ponga a funcionar cuando los terminales de los altavoces no están completamente conectados o corto-circuitados.

Si este circuito protector es activado, se producirá el sonido de una retransmisión, se interrumpirá la salida de los altavoces, y los LEDs (diodos emisores de luz) de función y de alimentación parpadearán para indicar que hay un problema. Si sucediera esto, desenchufe el cable de alimentación, compruebe las conexiones de los altavoces, y después enchufe el cable de alimentación y vuelva a encender el sistema. Transcurridos varios segundos, se oirá el sonido de una retransmisión y el aparato comenzará a funcionar adecuadamente.

- El aparato puede no funcionar adecuadamente debido a influencias externas, como pueden ser un rayo (descarga eléctrica) o electricidad estática. Si esto sucediese, o bien desenchufe la alimentación con el interruptor de activación de la alimentación del sistema (SYSTEM ON/STANDBY) del receptor o desenchufe el cable de alimentación, espere aproximadamente 5 segundos, y después vuelva a enchufar el cable de alimentación otra vez.

DENON SERVICE NETWORK/ 服務網絡

- Please contact one of our overseas service centers, listed below, for follow-up service consultation.
- Wenden Sie sich für anfallende Wartungs-bzw. Reparaturarbeiten bitte an eine der folgend aufgeführten Kundendienststellen.
- Adressez-vous à nos centres de service d'outre-mer indiqués ci-dessous, pour le service après-vente.
- Per il servizio dopo vendita rivolgete Vi al nostro centro di servizio estero appropriato della lista seguente.
- Para consultas de servicio porfavor dirigirse a cualquiera de nuestros centros de servicio en el extranjero, enlistados abajo.
- Neem kontakt op met één van onze reparatie-inrichtingen in het buitenland, waarvan hier een lijst volgt, voor na-service.
- Ta kontakt med nedan angivna servicecentraler för rådföring om servicearbeten efter försäljningen.
- Favor contactar um de nossos centros de serviços internacionais, abaixo listados, para consulta de serviços de acompanhamento.
- 請據下表所列本公司海外服務中心查詢售後服務事宜。

Australia	Audio Products Australia Pty Ltd. 67 O'Riordan Street, Alexandria NSW 2015, Australia Tel: (02) 9669-3477 Fax: (02) 9578-0140
Austria	Digital-Professional-Audio Vertriebsges.m.b.H., 1170 Wien, Rupertusplatz 3 Tel: 0222-4501006~9, Fax: 0222-457679
Belgium	Transtel-Sabima P.V.B.A. Harmoniestraat 13, 2018 Antwerpen 1, België Tel: 03-237-3607
Canada	Denon Canada Inc. 17 Denison Street, Markham Ontario, Canada L3R 1B5 Tel: 905-475-4085 Fax: 905-475-4159
China	中國遠望機電技術發展中心 (北京天龍特約維修中心) 北京東直門內大街92號 郵編: 100007 電話: (10) 64015151/64023798 傳真: (10) 64034229 天龍音響上海特約技術維修服務中心 上海金沙江路253號 郵編: 200062 電話: 86-21-6257-9958 傳真: 86-21-6260-5645
Czecho	EUROSTAR OSTORAVA s.r.o. areal Vodni stavby Praha a.s., budova A2 Dobronicka 635,148 00 Praha 4 Czech Rep. Tel: 02-6111-2901 Fax: 02-6111-2904
Denmark	Hifi Klubben A/S Dali Alle 1, 9610 Noerager, Denmark Tel: 45-96 72 10 00 Fax: 45-96 72 10 14
Finland	Suomen Hi-Fi Klubi OY Nylandsgatan 4-6, Helsingfors Tel: 0644401
France	Denon France S.A. 3 Boulevard Ney, 75018 Paris Tel: 44-89-68-69
F.R. Germany	Denon Electronic GmbH An der Landwehr 19, 41334 Nettetal Tel: +49 2157 12 08 78 Fax: +49 2157 12 08 13
Greece	KINOTECHNIKI LTD. 14, PYRGOU STR. 166 75, GLYFADA ATHENS Tel: (01)960-1071 Fax: (01)960-1072
Hong Kong	DENON ASIA COMPANY LTD. 18/F No.79 Chatham Road South, Tsimshatsui Kowloon, Hong Kong Tel: 852-2516-6862, Fax: 852-2516-5940 天龍音響(亞洲)有限公司 香港九龍尖沙咀漆咸道南七十九號十八樓 電話: 852-2516-6862 傳真: 852-2516-5940
Hungary	InfoVox Ltd. Terez krt. 31, 1067 Budapest Hungary Tel / Fax: 01-302-2515
Iceland	Japis Ltd. Brautarholt 2, P.O.Box 396, 121 Reykjavik, Iceland Tel: 354-58009-800 Fax: 354-5800-888
Israel	Newpan Ltd. 14 Rosansky st. Rishon Lezion 75706. Tel: 03-9535900 Fax: 03-9616193
Indonesia	PT Autoaccindo Jaya. Cideng Barat No. 7 Jakarta, Indonesia Tel: 633-2730
Italy	Audiodelta S.r.l.19 Via Pietro Calvi 20129 Milan Italy Tel: 39-02-5411-6008 / 39-02-5412-8253 Fax: 39-02-5518-1961
Korea	SAM WON KOREA Co., Ltd. 1F, SANG-ROCK BLDG, #1629-3 SEOCHO-DONG, SEOCHO-KU, SEOUL 137-070, KOREA Tel: 02-521-1404 Fax: 02-3486-2135
Malaysia	HWEE SENG (ELECTRONICS) SDN BHD. 13-1, Jalan Raja Laut, 50350 Kuala Lumpur Malaysia Tel: 60-3443-1193 Fax: 60-3441-0563
Mexico	Labrador, S.A. de C.V. Zamora No. 154 Col. Condesa 06140 Mexico, D.F. Tel: 286 55 09 Fax: 286 34 62
Netherlands	Penhold B.V. Poppenbouwing 58, NL-4191 NZ Geldermalsen, Netherland Tel: 31-345-588 080 Fax: 31-345-588 085
New Zealand	Avalon Audio Corpn. Limited 630B Great South Road Ellerslie Auckland, New Zealand Tel: 64-9-579-1280 Fax: 64-9-579-3350
Norway	Hi-Fi Klubben AS Sandakerveien 64 0483 Oslo Tel: 47 22 79 66 66 Fax: 47 22 79 66 67

Poland HORN DISTRIBUTION S.A. Ulica Kurantow 34, 02-873 Warszawa Poland
Tel: +48 22 649 30 71 Fax: +48 22 649 31 99

Portugal Videoacustica Qta. Do Paizinho-Armazém 5-Estrada De Circunvalação-Apart. 3127 1303 Lisboa Codex
Tel: (01)417-00-04/00-96 Fax: (01)418-80-93

Singapore Hwee Seng (Electronics) Pte Ltd. 81 Genting Lane #02-02, Everich Industrial Building Singapore 349566
Tel: 65-746-3355 Fax: 65-743-1704

South Africa Mandarin Distributors S.A. 10 Thora Crescent, Wynberg Ext.3 Sandton, P.O.Box 5137, Johannesburg Republic of
South Africa Tel: 27-11-444-8445 Fax: 27-11-444-8363

Spain Gaplasa S.A.AV. Ing. Conde de Torroja, 25, 28022 Madrid Tel: 91-329-29-60 Fax: 91-329-16-75

Sweden Sveriges Hi-Fi Klubb Box 5116, S-402 23 Göteborg Tel: 031-200040

Switzerland Diethelm & Co., AG. Grindelstrasse 5, 8303 Bassersdorf Tel: 01-306-1611 Fax: 01-306-1690

Taiwan R.O.C. KOLIN-DENON ENTERTAINEMENTY INC. 5th FL.,NO.63, Po-Ai Road, Taipei, Taiwan, R.O.C.
Tel: (02)2381-5876 Fax: (02)2381-5811

進口廠商 歌林天龍音樂事業股份有限公司 台北市博愛市路63號10樓 電話 : (02)2381-5876 傳真 : (02)2381-5811

Thailand Mahajak Development Co., Ltd. 46 Mahajak Building, Sukhumvit Soi 3 (Nana-Nua) Klongtoey, Bangkok
Thailand. 10110 Tel: 66-2-256-0020 Fax: 66-2-253-1696

United Kingdom & Eire Hayden Laboratories Ltd. Hayden House, Chiltern Hill, Chalfont St Peter,
Gerrards Cross, Bucks, SL9 9UG Tel: 01753-888447 Fax: 01753-880109

U.S.A. DENON ELECTRONICS, a Division of Denon Corporation (U.S.A.) 19 Chapin Road, Pine Brook,
NJ 07058-9777 Tel: 973-396-7499, Fax: 888-544-8434

- * If there is no service center in your local area, consult the outlet where the equipment was purchased.
- * Falls sich in Ihrer Nähe keine Kundendienststelle befindet, wenden Sie sich an das Geschäft, wo das Gerät gekauft wurde.
- * S'il n'y a aucun centre de service dans votre région, consultez votre revendeur.
- * Se nella Vostra zona non c'è il centro di servizio, rivolgete Vi al negozio dove avete acquistato l'apparecchio.
- * Si no hay centros de servicio en su área local, consulte en donde haya comprado su equipo.
- * Als er in uw streek geen reparatie-inrichting is, neemt u contact op met de vestiging waar u de apparatuur gekocht heeft.
- * Saknas servicecentral i närheten där du bor, bör kontakt tas med återförsäljaren för apparaten.
- * Se não existir um centro de serviços em sua área local, consulte o estabelecimento onde o equipamento foi adquirido.
- * 若當地無服務中心，可向你購入本機的商號查詢。

H00605

NIPPON COLUMBIA CO., LTD.

14-14, AKASAKA 4-CHOME, MINATO-KU, TOKYO 107-8011, JAPAN

Telephone: (03) 3584-8111